

# polaris

since 1995

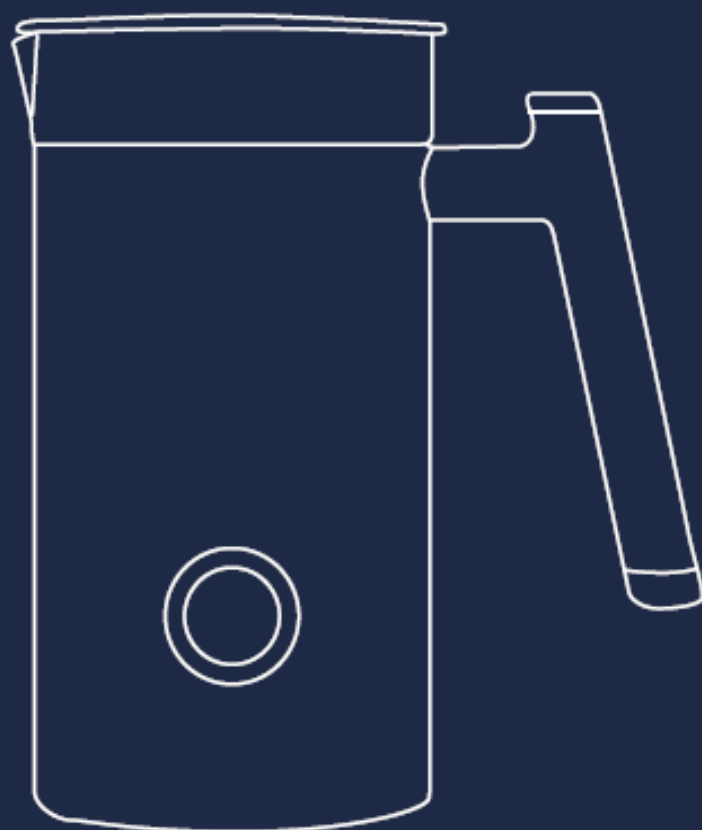

## **PAMF 5005**

Руководство по эксплуатации / Гарантия  
Manual instruction / Guarantee



### **Уважаемый покупатель!**

Благодарим Вас за выбор продукции, выпускаемой под торговой маркой **POLARIS**.

Наши изделия разработаны в соответствии с высокими требованиями качества, функциональности и дизайна. Мы уверены, что Вы будете довольны приобретением нового изделия от нашей фирмы.

Перед началом эксплуатации прибора внимательно прочитайте данное руководство, в котором содержится важная информация, касающаяся Вашей безопасности, а также рекомендации по правильному использованию прибора и уходу за ним.

Сохраните руководство вместе с гарантийным талоном, кассовым чеком, по возможности, картонной коробкой и упаковочным материалом.

# СОДЕРЖАНИЕ

Общие указания по безопасности	4
Специальные указания по безопасности	5
Общая информация	5
Комплектация	5
Сфера использования	5
Описание прибора	6
Индикаторы	6
Кнопка управления	7
Подготовка к работе	9
Вспенивание молока для капучино	10
Вспенивание молока для латте	11
Подогрев молока без вспенивания	12
Вспенивание молока без подогрева	13
Чистка и уход	14
Транспортировка и хранение	14
Требования по утилизации	15
Технические характеристики	15
Поиск и устранение неисправностей	15
Информация о сертификации	16
Гарантийные обязательства	17

# ОБЩИЕ УКАЗАНИЯ ПО БЕЗОПАСНОСТИ

- Эксплуатация прибора должна производиться в соответствии с «Правилами технической эксплуатации электроустановок потребителей».
- Используйте прибор только по назначению
- Перед началом эксплуатации этого прибора тщательно прочитайте «Руководство по эксплуатации».
- Каждый раз перед включением прибора осмотрите его. При наличии повреждений прибора или сетевого шнура, ни в коем случае не включайте прибор в розетку. Не следует использовать прибор после падения, если имеются видимые признаки повреждения. Перед использованием прибор должен быть проверен квалифицированным специалистом.
- Прибор и сетевой шнур должны храниться так, чтобы они не попадали под воздействие высоких температур, прямых солнечных лучей и влаги.
- Если Вы не пользуетесь больше прибором, всегда выключайте его.
- Храните прибор в недоступном для детей месте. Не позволяйте детям играть с прибором.
- Данный прибор не предназначен для использования людьми (включая детей), у которых есть физические, нервные или психические отклонения или недостаток опыта и знаний, за исключением случаев, когда за такими лицами осуществляется надзор или проводится их инструктирование относительно использования данного прибора лицом, отвечающим за их безопасность. Необходимо осуществлять надзор за детьми с целью недопущения их игр с прибором.



**Внимание!** Не используйте прибор вблизи ванны, раковины или других емкостей, заполненных водой.

- Ни в коем случае не погружайте прибор в воду или другие жидкости. Не прикасайтесь к прибору влажными руками. При намокании прибора сразу отключите его от сети.
- В случае падения прибора в воду немедленно отключите его от сети. При этом ни в коем случае не опускайте руки в воду. Перед повторным использованием прибор должен быть проверен квалифицированным специалистом.
- Включайте прибор только в источник переменного тока (~). Перед включением убедитесь, что прибор рассчитан на напряжение, используемое в сети.
- **Любое ошибочное включение лишает Вас права на гарантийное обслуживание.**
- Не используйте прибор вне помещений. Предохраняйте прибор от ударов об острые углы. По окончании эксплуатации, чистке или поломке прибора всегда отключайте его от сети.
- Нельзя переносить прибор, держа его за сетевой провод. Запрещается также отключать прибор от сети, держа его за сетевой провод. При отключении прибора от сети, держитесь за штепсельную вилку.
- Использование дополнительных аксессуаров, не входящих в комплектацию, лишает Вас права на гарантийное обслуживание.
- После использования никогда не обматывайте провод электропитания вокруг прибора, так как со временем это может привести к излому провода. Всегда гладко расправляйте провод на время хранения.
- Замену шнура могут осуществлять только квалифицированные специалисты -сотрудники сервисного центра. Неквалифицированный ремонт представляет прямую опасность для пользователя.
- Не производите ремонт прибора самостоятельно. Ремонт должен производиться только квалифицированными специалистами сервисного центра.
- Для ремонта прибора могут быть использованы только оригинальные запасные части.
- **Внимание!**

При возникновении неисправностей любого характера обращайтесь в Авторизованный сервисный центр POLARIS.

# СПЕЦИАЛЬНЫЕ УКАЗАНИЯ ПО БЕЗОПАСНОСТИ

- Данный прибор предназначен только для бытового использования.
- Храните прибор в недоступном для детей месте.
- Не заполняйте кувшин (внутреннюю часть прибора) больше максимальной отметки.
- Не допускается попадание любых посторонних предметов внутрь кувшина, кроме молока.
- Не включайте прибор пустым.
- Перед включением прибора в сеть убедитесь, что крышка плотно закрыта.
- Не открывайте крышку во время работы прибора до его полной остановки.
- Не используйте никакие твердые продукты, зерна, лед и прочие продукты, кроме молока, молочных напитков, какао.



**На заметку!** Прибор не предназначен для вспенивания густых молочных напитков, кефира, йогуртов, газированной воды и прочих жидкостей, кроме молока.

## ОБЩАЯ ИНФОРМАЦИЯ

Настоящее руководство по эксплуатации предназначено для ознакомления с техническими данными, устройством, правилами эксплуатации и хранения прибора для вспенивания POLARIS, модели **PAMF 5005** (далее по тексту – вспениватель молока, прибор).

## КОМПЛЕКТАЦИЯ

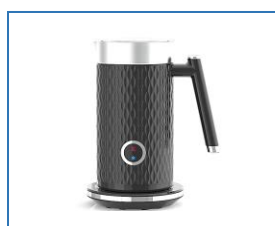

Вспениватель  
молока



Руководство по  
эксплуатации /  
Гарантийный  
талон

## СФЕРА ИСПОЛЬЗОВАНИЯ

- Прибор предназначен исключительно для бытового использования в соответствии с данным Руководством.
- Прибор не предназначен для промышленного и коммерческого использования, а также для обработки непищевых продуктов
- Производитель не несет ответственности за ущерб, возникший в результате неправильного или непредусмотренного настоящим Руководством.

# ОПИСАНИЕ ПРИБОРА

Электрический вспениватель предназначен для взбивания густой пены из молока для приготовления различных напитков из молока для кофе и какао.

\* Возможные цвета корпуса: черный, белый



## ИНДИКАТОРЫ

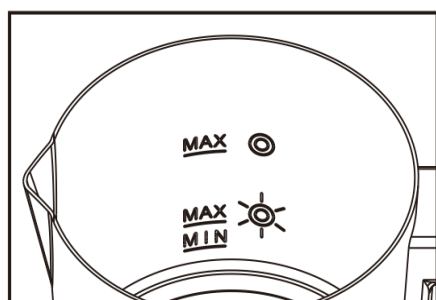

- |            |   |   |
|------------|---|---|
| <u>MAX</u> | ☉ | Максимальный уровень для подогрева молока/горячего шоколада/какао |
| <u>MAX</u> | ☀ | Максимальный уровень для вспенивания молока                       |
| <u>MIN</u> |   | Минимальный уровень для вспенивания/подогрева молока              |



**ВНИМАНИЕ!** Не заполняйте кувшин (внутреннюю часть прибора) больше максимальной отметки

# КНОПКА УПРАВЛЕНИЯ

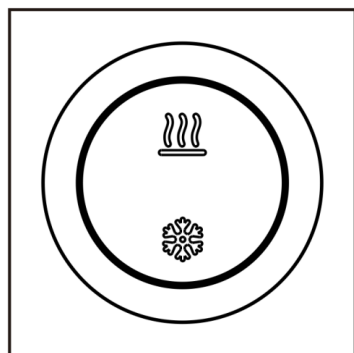

1. Коснитесь **один раз**. Загорится красный индикатор, указывающий на вспенивание горячего молока для капучино.
2. Коснитесь **два раза** подряд. Загорится фиолетовый индикатор, указывающий на вспенивание горячего молока для латте.
3. Коснитесь **три раза** подряд. Загорится желтый индикатор, указывающий на подогрев молока без вспенивания.
4. Коснитесь **четыре раза** подряд. Загорится синий индикатор, указывающий на вспенивание молока без подогрева.

1 касание  



1



Для вспенивания  
молока для капучино  
- коснитесь **1 раз**



Загорится красный  
индикатор --начнется  
вспенивание  
горячего молока для  
капучино

2 касания  



2



Для вспенивания  
горячего молока для  
латте – нажмите 2  
раза



Загорится  
фиолетовый  
индикатор --начнется  
вспенивание  
горячего молока для  
латте

3 касания  



3

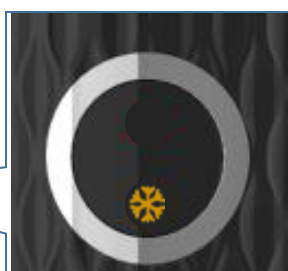

Для подогрева  
молока без  
вспенивания –  
нажмите 3 раза



Загорится желтый  
индикатор --  
начнется подогрев  
молока без  
вспенивания

4 касания  

4



Для вспенивания  
молока без  
подогрева –  
нажмите 4 раза



Загорится синий  
индикатор,  
указывающий на  
вспенивание молока  
без подогрева

Программа	Порядок нажатия на кнопку	Индикация	Объем (мл.)	Время (сек.)	Температура °С
Вспенивание молока для капучино	Один раз	Красный	110 ml	120s	50-65°C
Вспенивание молока для латте	Два раза подряд	Пурпурный	110 ml	100s	50-65°C
Подогрев молока без вспенивания	Три раза подряд	Желтый	200 ml	120s	50-65°C
Вспенивание молока без подогрева	Четыре раза подряд	Синий	110 ml	120s	

## СОВЕТЫ И РЕКОМЕНДАЦИИ

1. Для достижения наилучшего результата используйте охлажденное цельное молоко.
2. Растительное молоко пенится не так хорошо, как цельное, поскольку содержание белка в нем ниже, поэтому оно почти не пенится.
3. В процессе приготовления молоко нагревается примерно до 50-65 °С. Это оптимальная температура для приготовления молочно-кофейных напитков. Чрезмерный нагрев приведет к разрушению питательных веществ молока.
4. Не наливайте количество молока, превышающее соответствующий индикатор уровня внутри кувшина, в противном случае кувшин переполнится.



**Внимание!** Для получения устойчивой пышной пены во вспененном молоке рекомендуем использовать ультрапастеризованное молоко с жирностью 1,5% - 3,5%, содержанием белка не менее 3%, охлажденное до температуры 5 - 8°C.



**Примечание!** Во избежание засорения капучинатора, рекомендуется промывать его после каждого использования.



# ПОДГОТОВКА К РАБОТЕ

- Перед использованием прибора удалите все упаковочные материалы, наклейки и стикеры.
- Откройте крышку, потянув её вверх.
- Сполосните водой или протрите влажной тканью внутреннюю часть кувшина, крышку, корпус и тщательно просушите.
- Установите прибор на чистую ровную поверхность
- Закройте крышку
- Размотайте шнур на полную длину и подсоедините прибор к сети.



1. Перед первым использованием протрите прибор  
2. Откройте крышку



Сполосните водой и тщательно просушите

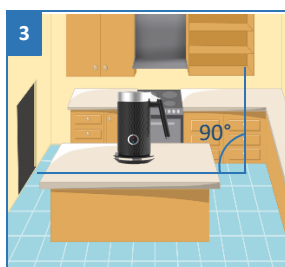

Установите прибор на чистую ровную поверхность



Закройте крышку и подключите к сети

# ВСПЕНИВАНИЕ МОЛОКА ДЛЯ КАПУЧИНО

1. Установите насадку для вспенивания внутрь кувшина.
2. Налейте молоко в кувшин: МАКСИМАЛЬНАЯ вместимость: 110 мл.



**Примечание:** Не превышайте МАКСИМАЛЬНУЮ линию, отмеченную значком **MAX** 

3. Нажмите кнопку один раз, затем загорится красный индикатор, показывающий, что устройство работает. Примерно через 120 секунд устройство автоматически выключится. Светодиодный индикатор будет мигать 10 секунд, показывая, что вспенивание завершено, а затем погаснет. Процесс может быть прерван в любое время нажатием кнопки.
4. После завершения работы выньте вилку из розетки.



**Внимание!** Для получения устойчивой пышной пены во вспененном молоке рекомендуем использовать ультрапастеризованное молоко с жирностью 1,5% - 3,5%, содержанием белка не менее 3%, охлажденное до температуры 5 - 8°C.

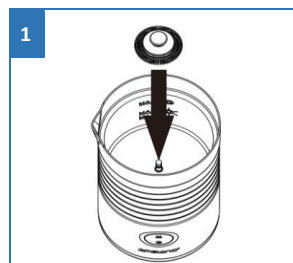

1  
Установите насадку для вспенивания внутрь кувшина

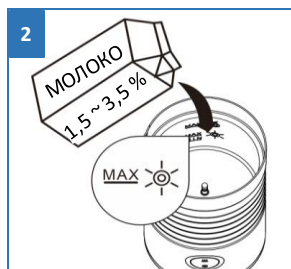

2  
Налейте молоко в кувшин: МАКСИМАЛЬНАЯ вместимость: 110 мл

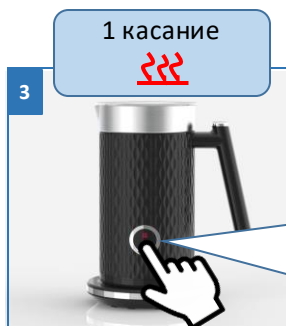

3  
Нажмите кнопку один раз

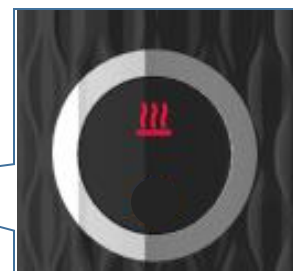

Загорится красный индикатор --начнется вспенивание

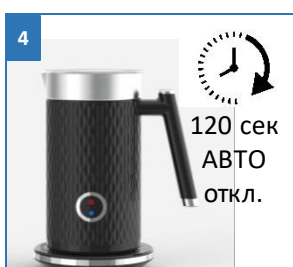

4  
Через 120 сек. Устройство автоматически отключится

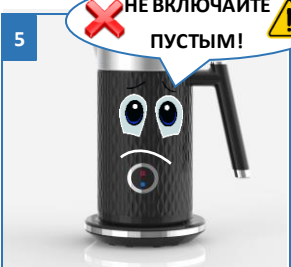

5  
Не включайте пустым!



6  
Для выключения в любой момент нажмите на кнопку

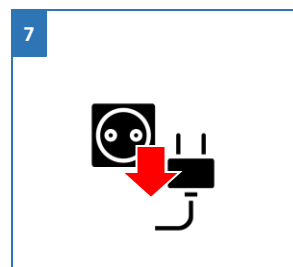

7  
После завершения работы выньте вилку из розетки

# ВСПЕНИВАНИЕ МОЛОКА ДЛЯ ЛАТТЕ

1. Установите насадку для вспенивания внутрь кувшина.
2. Налейте молоко в кувшин: МАКСИМАЛЬНАЯ вместимость: 110 мл.



**Примечание:** Не превышайте МАКСИМАЛЬНУЮ линию, отмеченную значком **MAX** 

3. Нажмите кнопку два раза подряд, затем загорится пурпурный индикатор, показывающий, что устройство работает. Примерно через 100 секунд устройство автоматически выключится. Светодиодный индикатор будет мигать 10 секунд, показывая, что вспенивание завершено, а затем погаснет. Процесс может быть прерван в любое время нажатием кнопки.
4. После завершения работы выньте вилку из розетки.

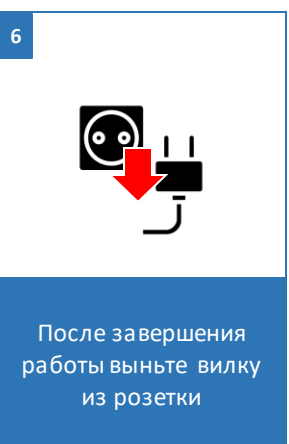
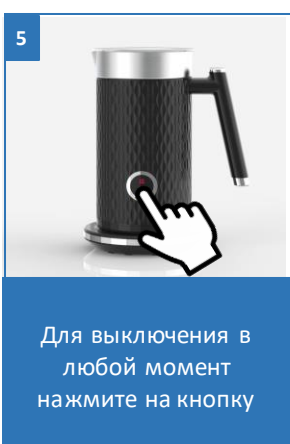
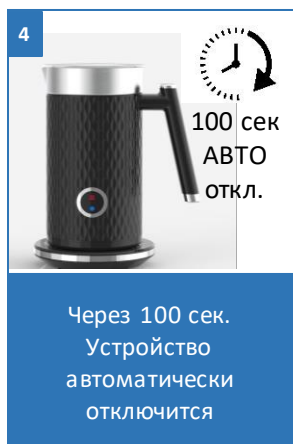
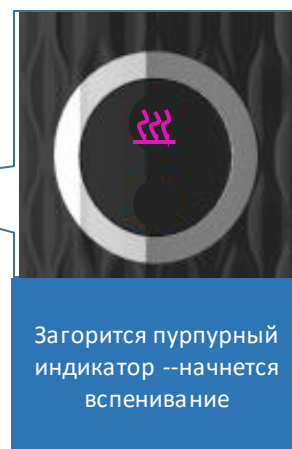
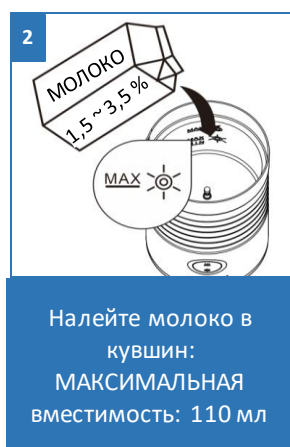
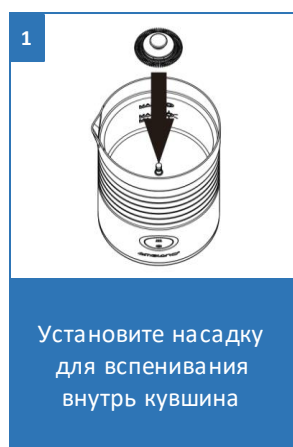

# ПОДОГРЕВ МОЛОКА БЕЗ ВСПЕНИВАНИЯ

1. Установите насадку для смешивания внутрь кувшина.
2. Налейте молоко в кувшин: МАКСИМАЛЬНАЯ линия наполнения: 200 мл.



**Примечание:** Не превышайте МАКСИМАЛЬНУЮ линию отмеченную значком **MAX**

3. Нажмите кнопку три раза подряд, затем загорится желтый индикатор, показывающий, что устройство работает. Примерно через 120 секунд устройство автоматически выключится. Светодиодный индикатор будет мигать 10 секунд, показывая, что подогрев завершен, а затем погаснет. Процесс может быть прерван в любое время нажатием кнопки.
4. После завершения работы выньте вилку из розетки.

<p>1</p> <p>Установите насадку для вспенивания внутрь кувшина</p>	<p>2</p> <p>Налейте молоко в кувшин: МАКСИМАЛЬНАЯ вместимость: 200 мл</p>	<p>3</p> <p>Нажмите кнопку 3 раза</p>	<p>Загорится желтый индикатор --начнется подогрев без вспенивания</p>
<p>4</p> <p>Через 120 сек. Устройство автоматически отключится</p>	<p>5</p> <p>Для выключения в любой момент нажмите на кнопку</p>	<p>6</p> <p>После завершения работы выньте вилку из розетки</p>	





# ВСПЕНИВАНИЕ МОЛОКА БЕЗ ПОДОГРЕВА

1. Установите насадку для смешивания внутрь кувшина.
2. Налейте молоко в кувшин: МАКСИМАЛЬНАЯ вместимость: 110 мл.

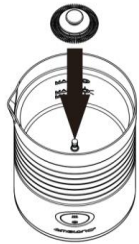
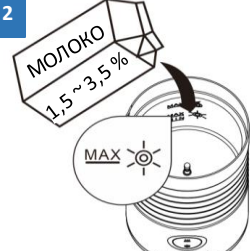
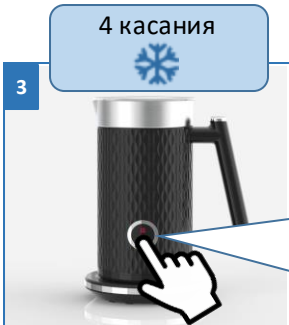

**Примечание:** Не превышайте МАКСИМАЛЬНУЮ линию отмеченную значком **MAX** 

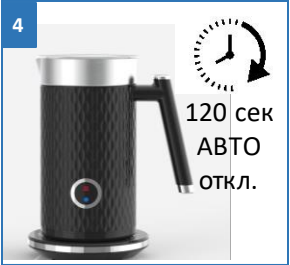
3. Нажмите на кнопку четыре раза подряд, после чего загорится синий индикатор, показывающий, что устройство работает. Примерно через 120 секунд устройство автоматически выключится. Светодиодный индикатор будет мигать 10 секунд, показывая, что вспенивание завершено, а затем погаснет. Процесс может быть прерван в любое время нажатием кнопки.
4. После завершения работы выньте вилку из розетки.

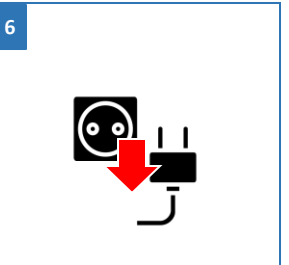
			
<p>Установите насадку для вспенивания внутрь кувшина</p>	<p>Налейте молоко в кувшин: МАКСИМАЛЬНАЯ вместимость: 200 мл</p>	<p>Нажмите кнопку 4 раза</p>	<p>Загорится синий индикатор --начнется вспенивание молока без подогрева</p>
			
<p>Через 120 сек. Устройство автоматически отключится</p>	<p>Для выключения в любой момент нажмите на кнопку</p>	<p>После завершения работы выньте вилку из розетки</p>	

# ЧИСТКА И УХОД

- Перед чисткой прибора всегда отключайте его от сети.
- Извлеките насадку для вспенивания из кувшина и как следует промойте ее от остатков молочной пены. Никогда не оставляйте насадку не промытой в закрытом кувшине – это может привести к неприятному запаху от скисания кисло-молочных культур.
- Для удаления остатков молока используйте кисть или мягкую щётку
- Не мойте прибор в посудомоечной машине.
- Никогда не погружайте прибор, шнур или вилку в воду.
- Всегда следите за тем, чтобы вода не попадала на электрические соединения.
- Не используйте абразивных чистящих средств, царапающих инструментов и органических растворителей для ухода за деталями прибора.
- Протрите прибор снаружи влажной салфеткой.
- Храните в сухом прохладном месте в оригинальной упаковке.
- Защищайте прибор от ударов

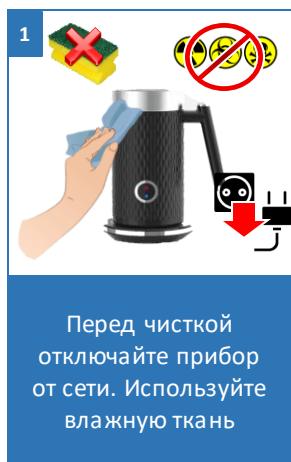

# ТРАНСПОРТИРОВКА И ХРАНЕНИЕ

- Транспортирование приборов проводят всеми видами транспорта в крытых транспортных средствах в соответствии с правилами перевозки грузов, действующими на транспорте данного вида и обеспечивающими проведение механизированных погрузочно-разгрузочных работ.
- При транспортировании приборов должна быть обеспечена защита от повреждений сохранность качества изделий и внешнего вида потребительской тары.
- Транспортирование приборов должно исключать возможность непосредственного воздействия на них атмосферных осадков и агрессивных сред.
- Приборы хранятся в закрытом сухом и чистом помещении при температуре окружающего воздуха не ниже плюс 5°C и не выше плюс 40°C с относительной влажностью не выше 70% и отсутствии в окружающей среде пыли, кислотных и других паров, отрицательно влияющих на материалы приборов.

# ТРЕБОВАНИЯ ПО УТИЛИЗАЦИИ

Отходы, образующиеся при утилизации изделий, подлежат обязательному сбору с последующей утилизацией в установленном порядке и в соответствии с действующими требованиями и нормами отраслевой нормативной документации, в том числе в соответствии с СанПиН 2.1.7.1322-03 «Гигиенические требования к размещению и обезвреживанию отходов производства и потребления.»



**Примечание:** По окончании срока эксплуатации электроприбора не выбрасывайте его вместе с обычными бытовыми отходами, а передайте в официальный пункт сбора на утилизацию. Таким образом, Вы поможете сохранить окружающую среду.

## ТЕХНИЧЕСКИЕ ХАРАКТЕРИСТИКИ

**PAMF 5005** - прибор для вспенивания POLARIS

Напряжение: 220 – 240 В.

Частота: ~50 Гц

Мощность: 500 – 600 Вт.

Вместимость: 200 мл.

Класс защиты: I

**Примечание:** Вследствие постоянного процесса внесения изменений и улучшений, между данным руководством и изделием могут наблюдаться некоторые различия. Производитель надеется, что пользователь обратит на это внимание.

## ПОИСК И УСТРАНЕНИЕ НЕИСПРАВНОСТЕЙ

Неисправность	Возможные причины	Способы устранения
Устройство не включается, индикация не горит	1. Нет напряжения в сети	Проверьте наличие напряжения в сети
	2. Неисправна розетка	Подсоедините прибор к исправной розетке
	3. Капучинатор сломался из-за попадания воды внутрь корпуса устройства	Обратитесь в сервисный центр
Молоко не вспенивается	1. Неправильно установлена насадка	Плотно установите насадку на ось
	2. Мало молока	Налейте молоко выше отметки "MIN"
Молоко пригорает	1. Не установлена насадка	Плотно установите насадку на ось
	2. Слишком мало молока	Налейте молоко выше отметки "MIN"
	3. Перед использованием капучинатор был загрязнен	Мойте капучинатор после каждого использования



Во избежание риска пожара, поражения электрическим током, получения травмы при использовании вашего прибора, а также его поломки, строго соблюдайте основные меры предосторожности при работе с данным прибором, а также общие указания по безопасности при работе с электроприборами.



**Внимание!** Если с помощью описанных выше шагов Вы не можете устранить проблему своими силами, обратитесь, пожалуйста, в Авторизованный сервисный центр POLARIS.



# ИНФОРМАЦИЯ О СЕРТИФИКАЦИИ

Продукция прошла процедуру подтверждения соответствия требованиям ТР ТС 004/2011 «О безопасности низковольтного оборудования», ТР ТС 020/2011 «Электромагнитная совместимость технических средств», ТР ЕАЭС 037/2016 «Об ограничении применения опасных веществ в изделиях электротехники и радиоэлектроники» и маркируется единым знаком обращения продукции на рынке государств-членов Таможенного Союза.

Информацию о номере сертификата/декларации соответствия и сроке его действия Вы можете получить в месте приобретения изделия POLARIS или у Уполномоченного представителя изготовителя.



**Срок службы изделия: 3 года**

**Срок гарантии на изделие: 2 года со дня покупки**

**Дата изготовления указана на шильдике.**

**Изготовитель:** НИНБО ХЭНСФОРТ ОВЕРСИЗ ЭЙША ЛИМИТЕД

Адрес: № 158 Доншан Лю, Хушан Чжидао, Цыси, Провинция Чжэцзян, КНР

Manufacturer: NINGBO HANSFORT OVERSEAS ASIA LIMITED

No. 158 Dongshan Lu, Hushan Jiedao, Cixi City, Zhejiang Province, PRC

**Импортер и Уполномоченный представитель изготовителя в РФ и государствах-членах Таможенного Союза:** ООО "ЭйДжиАй Электроникс", Россия, 115419, г.

Москва, улица Орджоникидзе, д. 11, строение 3, этаж 4 помещение I комната 13,

Тел. +7 (495) 419-11-78

Телефон единой справочной службы 8-800-700-11-78

**На заводе:** NINGBO OUPU ELECTRIC APPLIANCE CO., LTD

Henghe Town, Cixi City, Ningbo, China

НИНБО ОУПУ ЭЛЕКТРИК АППЛАЙАНСЕ КО., ЛТД

Хэнхэ Таун, Цыси Сити, Нинбо, Китай



# ГАРАНТИЙНЫЕ ОБЯЗАТЕЛЬСТВА

Изделие: Вспениватель молока

Модель: PAMF 5005

Настоящая гарантия предоставляется изготовителем в дополнение к правам потребителя, установленным действующим законодательством, и ни в коей мере не ограничивает их.

Настоящая гарантия действует в течение 24 месяцев, с даты приобретения изделия, и подразумевает гарантийное обслуживание изделия в случае обнаружения дефектов, связанных с материалами и работой. В этом случае потребитель имеет право, среди прочего, на бесплатный ремонт изделия. Настоящая гарантия действительна при соблюдении следующих условий:

1. Гарантийное обязательство распространяется на все модели, выпускаемые компанией в странах, где предоставляется гарантийное обслуживание (независимо от места покупки).
2. Изделие должно быть приобретено исключительно для личных бытовых нужд. Изделие должно использоваться в строгом соответствии с «Руководством по эксплуатации» с соблюдением правил и требований по безопасности.
3. Обязанности изготовителя по настоящей гарантии исполняются продавцами – уполномоченными дилерами изготовителя и официальными обслуживающими (сервис) центрами. Настоящая гарантия не распространяется на изделия, приобретенные у не уполномоченных изготовителем продавцов, которые самостоятельно отвечают перед потребителем в соответствии с законодательством.
4. Настоящая гарантия не распространяется на дефекты и внешние изменения изделия, возникшие в результате:
  - Химического, механического или иного воздействия, попадания посторонних предметов, жидкостей, насекомых и продуктов их жизнедеятельности внутрь изделия;
  - Неправильной эксплуатации, заключающейся в использовании изделия не по его прямому назначению, а также установки и эксплуатации изделия с нарушением требований «Руководства по эксплуатации» и правил техники безопасности;
  - Износа деталей отделки, насадок и аксессуаров, ламп, батарей, защитных экранов, фильтров, накопителей мусора, уплотнительных элементов, ремней, щеток и иных деталей с ограниченным сроком использования и подверженных естественному износу в процессе эксплуатации;
  - Ремонта изделия, произведенного лицами или фирмами, не являющимися авторизованными сервисными центрами\*;
5. Настоящая гарантия действительна по предъявлении вместе с оригиналом настоящего талона, оригиналом товарного чека, выданного продавцом, и изделия, в котором обнаружены дефекты.
6. Настоящая гарантия действительна только для изделий, используемых для личных бытовых нужд, и не распространяется на изделия, которые используются для коммерческих, промышленных или профессиональных целей.

По всем вопросам гарантийного обслуживания изделий POLARIS обращайтесь к Вашему местному официальному продавцу POLARIS.

\*Адреса авторизованных обслуживающих центров на сайте Компании: [www.polar.ru](http://www.polar.ru)

Для подтверждения даты приобретения изделия при гарантийном ремонте или предъявления иных предусмотренных законом требований просим Вас сохранять документы о покупке. Таковыми документами могут являться заполненный гарантийный талон POLARIS, кассовый чек или квитанция Продавца, иные документы, подтверждающие дату и место покупки. При не предоставлении документа, подтверждающего дату приобретения изделия, срок гарантии исчисляется с даты изготовления изделия. Дата изготовления указана на паспортной идентификационной табличке, находящейся на задней стенке изделия.



## Шановний покупцю!

Дякуємо за вибір продукції, що випускається під торговою маркою **POLARIS**.

Наші вироби розроблені відповідно до високих вимог якості, функціональності та дизайну. Ми впевнені, що Ви задоволені придбанням нового виробу від нашої фірми.

Перед початком експлуатації приладу уважно прочитайте цю інструкцію, в якій міститься важлива інформація щодо Вашої безпеки, а також рекомендації щодо правильного використання приладу та догляду за ним.

Збережіть посібник разом із гарантійним талоном, касовим чеком, по можливості, картонною коробкою та пакувальним матеріалом.

# ЗМІСТ

Загальні вказівки щодо безпеки	20
Спеціальні вказівки з безпеки	21
Загальна інформація	21
Комплектація	21
Сфера використання	21
Опис приладу	22
Індикатори	22
Кнопка керування	23
Підготовка до роботи	25
Спінювання молока для капучіно	26
Спінювання молока для латте	27
Підігрів молока без спінювання	28
Спінювання молока без підігріву	29
Чищення та догляд	30
Транспортування та зберігання	30
Вимоги щодо утилізації	31
Технічні характеристики	31
Пошук та усунення несправностей	31
Інформація про сертифікацію	32
Гарантійні зобов'язання	33

# ЗАГАЛЬНІ ВКАЗІВКИ ЩОДО БЕЗПЕКИ

- Експлуатація приладу повинна проводитись відповідно до «Правил технічної експлуатації електроустановок споживачів».
- Використовуйте прилад лише за призначенням
- Перед початком використання цього приладу ретельно прочитайте «Інструкцію з експлуатації».
- Щоразу перед включенням приладу огляньте його. За наявності пошкоджень приладу або мережевого шнура, не вмикайте прилад у розетку. Не використовуйте прилад після падіння, якщо є видимі ознаки пошкодження. Перед використанням прилад має бути перевірено кваліфікованим спеціалістом.
- Прилад і мережевий шнур повинні зберігатися так, щоб вони не потрапляли під вплив високих температур, сонячних променів і вологи.
- Якщо Ви більше не користуєтеся приладом, завжди вимикайте його.
- Зберігайте прилад у недоступному для дітей місці. Не дозволяйте дітям гратись із приладом.
- Цей прилад не призначений для використання людьми (включно з дітьми), у яких є фізичні, нервові чи психічні відхилення або брак досвіду та знань, за винятком випадків, коли за такими особами здійснюється нагляд або проводиться їх інструктування щодо використання цього приладу особою, яка відповідає за їхню безпеку. Необхідно здійснювати нагляд за дітьми з метою недопущення того, щоб вони грали з приладом.



**Увага!** Не використовуйте прилад поблизу ванни, раковини або інших ємностей, наповнених водою.

- У жодному разі не занурюйте прилад у воду чи інші рідини. Не торкайтеся приладу вологими руками. За намочання приладу одразу від'єднайте його від мережі.
- У разі падіння приладу у воду негайно від'єднайте його від мережі. При цьому у жодному разі не опускайте руки у воду. Перед повторним використанням прилад має бути перевірено кваліфікованим спеціалістом.
- Увімкніть прилад лише у джерело змінного струму (~). Перед увімкненням переконайтеся, що прилад розрахований на напругу, яка використовується в мережі.
- **Будь-яке хибне увімкнення позбавляє Вас права на гарантійне обслуговування.**
- Не використовуйте прилад поза приміщеннями. Бережіть прилад від ударів об гострі кути. Після закінчення експлуатації, чищення або поломки приладу завжди відмикайте його від мережі.
- Не можна переносити прилад, тримаючи його за провід. Забороняється також відмикати прилад від мережі, тримаючи його за дріт. При відмиканні приладу від мережі тримайтеся за штепсельну вилку.
- Використання додаткових аксесуарів, що не входять до комплектації, позбавляє права на гарантійне обслуговування.
- Після використання ніколи не обмотуйте дріт електроживлення навколо приладу, оскільки це може призвести до зламу дроту. Завжди гладко розправляйте провід на час зберігання.
- Заміну дроту можуть здійснювати лише кваліфіковані спеціалісти-співробітники сервісного центру. Некваліфікований ремонт становить пряму небезпеку для користувача.
- Не здійснюйте ремонт приладу самостійно. Ремонт повинен проводитись лише кваліфікованими спеціалістами сервісного центру.
- Для ремонту приладу можна використовувати тільки оригінальні запасні частини.
- Увага!

У разі виникнення несправностей будь-якого характеру звертайтеся до Авторизованого сервісного центру POLARIS.

# СПЕЦІАЛЬНІ ВКАЗІВКИ З БЕЗПЕКИ

- Цей прилад призначений лише для побутового використання.
- Зберігайте прилад у недоступному для дітей місці.
- Не заповнюйте глечик (внутрішню частину приладу) більше максимальної позначки.
- Не допускається потрапляння будь-яких сторонніх предметів усередину глека, крім молока.
- Не вмикайте прилад порожнім.
- Перед увімкненням приладу в мережу переконайтеся, що кришка щільно закрита.
- Не відкривайте кришку під час роботи приладу до його повної зупинки.
- Не використовуйте тверді продукти, зерна, лід та інші продукти, крім молока, молочних напоїв, какао.



**На замітку!** Прилад не призначений для спінювання густих молочних напоїв, кефіру, йогуртів, газованої води та інших рідин крім молока.

## ЗАГАЛЬНА ІНФОРМАЦІЯ

Ця Інструкція з експлуатації призначена для ознайомлення з технічними даними, будовою, правилами експлуатації та зберігання приладу для спінювання POLARIS, моделі PAMF 5005 (далі за текстом – Прилад для спінювання, прилад).

## КОМПЛЕКТАЦІЯ

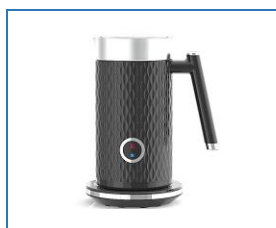

Спінювач молока



Інструкція з експлуатації/  
Гарантійний талон

## СФЕРА ВИКОРИСТАННЯ

- Прилад призначений виключно для побутового використання відповідно до цього Посібника.
- Прилад не призначений для промислового та комерційного використання, а також обробки нехарчових продуктів
- Виробник не несе відповідальності за збитки, що виникли внаслідок неправильного або непередбаченого цієї Інструкцією.

# ОПИС ПРИЛАДУ

Електричний спінювач призначений для збивання густої піни з молока для приготування різних напоїв з молока для кави і какао.

\*Можливі кольори: чорний, білий



# ІНДИКАТОРИ

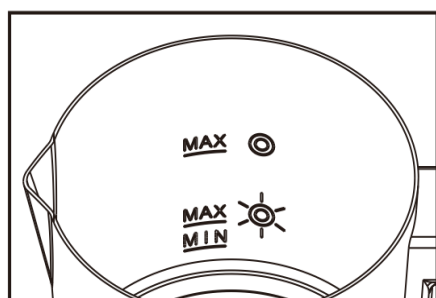

- |            |   |  |
|------------|---|--|
| <u>MAX</u> | ☉ | Максимальний рівень для підігріву молока/гарячого шоколаду/какао |
| <u>MAX</u> | ☀ | Максимальний рівень для спінювання молока                        |
| <u>MIN</u> |   | Мінімальний рівень для спінювання/підігріву молока               |



**УВАГА!** Не заповнюйте глечик (внутрішню частину приладу) більше максимальної позначки

# КНОПКА КЕРУВАННЯ

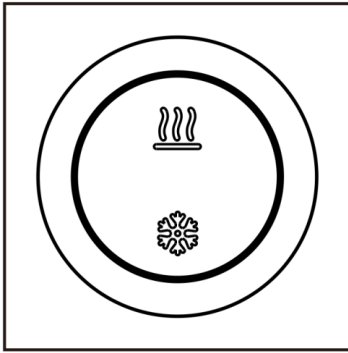

1. Торкніться **один раз**. Засвітиться червоний індикатор, що вказує на спінювання гарячого молока для капучіно.
2. Торкніться **двічі** поспіль. Загориться фіолетовий індикатор, що вказує на спінювання гарячого молока для латте.
3. Торкніться **три рази** поспіль. Загориться жовтий індикатор, що вказує на підігрів молока без спінювання.
4. Торкніться **чотири рази** поспіль. Засвітиться синій індикатор, що вказує на спінювання молока без підігріву.

1 дотик  



1



Для спінювання молока для капучіно - торкніться **1 раз**



Засвітиться червоний індикатор – почнеться спінювання гарячого молока для капучіно

2 дотики  



2



Для спінювання гарячого молока для латте – натисніть **2 рази**



Загориться фіолетовий індикатор – почнеться спінювання гарячого молока для латте

3 дотики  



3

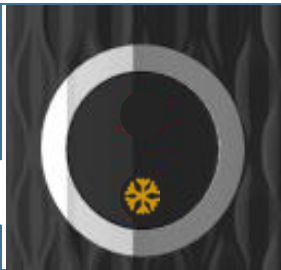

Для підігріву молока без спінювання – натисніть **3 рази**



Загориться жовтий індикатор – почнеться підігрів молока без спінювання

4 дотики  

4



Для спінювання молока без підігріву – натисніть **4 рази**



Засвітиться синій індикатор, що вказує на спінювання молока без підігріву.



Програма	Порядок натискання на кнопку	Індикація	Об'єм (мл)	Час (сек.)	Температура °C
Спінювання молока для капучіно	Один раз	Червоний	110 ml	120s	50-65°C
Спінювання молока для латте	Два рази посліпль	Пурпурний	110 ml	100s	50-65°C
Підігрів молока без спінювання	Три рази посліпль	Жовтий	200 ml	120s	50-65°C
Спінювання молока без підігріву	Чотири рази посліпль	Синій	110 ml	120s	

## ПОРАДИ ТА РЕКОМЕНДАЦІЇ

1. Для досягнення найкращого результату використовуйте цільне охолоджене молоко.
2. Рослинне молоко піниться не так добре, як незбиране, оскільки вміст білка в ньому нижче, тому воно майже не піниться.
3. У процесі приготування молоко нагрівається до 50-65 °C. Це оптимальна температура для приготування молочно-кавових напоїв. Надмірне нагрівання призведе до руйнування поживних речовин молока.
4. Не наливайте кількість молока, що перевищує відповідний індикатор рівня всередині глечика, інакше глечик переповниться.



**Увага!** Для отримання стійкої пишної піни в спіненому молоці рекомендуємо використовувати ультрапастеризоване молоко з жирністю 1,5%—3,5%, вмістом білка не менше 3%, охолоджене до температури 5—8°C.



**Примітка!** Щоб запобігти засміченню капучинатора, рекомендується промивати його після кожного використання.



# ПІДГОТОВКА ДО РОБОТИ

- Перед використанням приладу видаліть усі пакувальні матеріали, наклейки та стікери.
- Відкрийте кришку, потягнувши її вгору.
- Сполосніть водою або протріть вологою тканиною внутрішню частину глека, кришку, корпус і ретельно просушіть.
- Встановіть прилад на чисту рівну поверхню.
- Закрийте кришку
- Розмотайте дрід на повну довжину та приєднайте прилад до мережі.



1. Перед першим використанням протріть прилад  
2. Відкрийте кришку



Сполосніть водою і ретельно просушіть

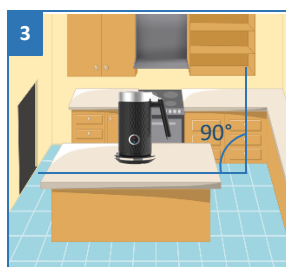

Встановіть прилад на чисту рівну поверхню.



Закрийте кришку та під'єднайте до мережі

# СПІНЮВАННЯ МОЛОКА ДЛЯ КАПУЧІНО

1. Встановіть насадку для спінювання всередину глека.
2. Налийте молоко у глечик: МАКСИМАЛЬНА місткість: 110 мл.



**Примітка:** Не перевищуйте максимальну лінію, позначену значком **MAX** 

3. Натисніть кнопку один раз, а потім засвітиться червоний індикатор, який показує, що пристрій працює. Приблизно через 120 секунд пристрій автоматично вимкнеться. Світлодіодний індикатор блиматиме 10 секунд, показуючи, що спінювання завершено, а потім згасне. Процес може бути перерваний будь-коли натисканням кнопки.
4. Після завершення роботи вийміть вилку з розетки.



**Увага!** Для отримання стійкої пишної піни в спіненому молоці рекомендуємо використовувати ультрапастеризоване молоко з жирністю 1,5%—3,5%, вмістом білка не менше 3%, охолоджене до температури 5—8°C.

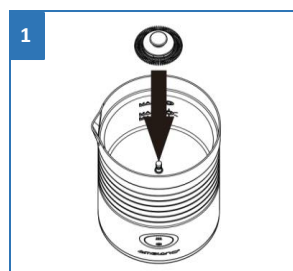

Встановіть насадку для спінювання всередину глека

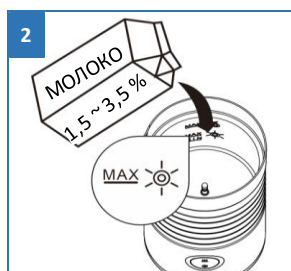

Налийте молоко у глечик: МАКСИМАЛЬНА місткість: 110 мл



Натисніть кнопку один раз



Засвітиться червоний індикатор – почнеється спінювання

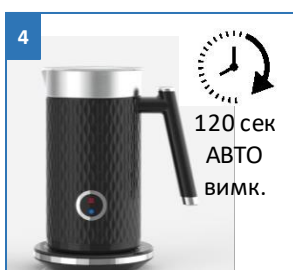

Через 120 сек. Пристрій автоматично вимкнеться

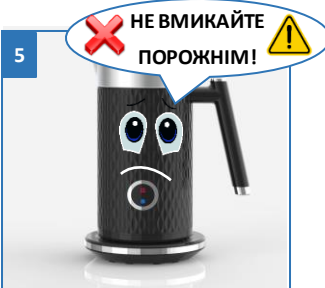

Не вмикайте порожнім!



Для вимкнення в будь-який момент натисніть кнопку

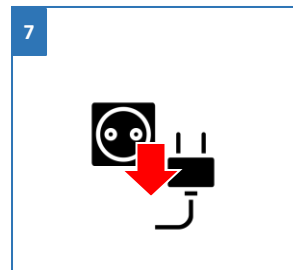

Після завершення роботи вийміть вилку з розетки.

# СПІНЮВАННЯ МОЛОКА ДЛЯ ЛАТТЕ

1. Встановіть насадку для спінування всередину глека.
2. Налийте молоко у глечик: МАКСИМАЛЬНА місткість: 110 мл.



**Примітка:** Не перевищуйте максимальну лінію, позначену значком



3. Натисніть кнопку двічі поспіль, а потім засвітиться пурпуровий індикатор, який показує, що пристрій працює. Приблизно через 100 секунд пристрій автоматично вимкнеться. Світлодіодний індикатор блиматиме 10 секунд, показуючи, що спінування завершено, а потім згасне. Процес може бути перерваний будь-коли натисканням кнопки.
4. Після завершення роботи вийміть вилку з розетки.

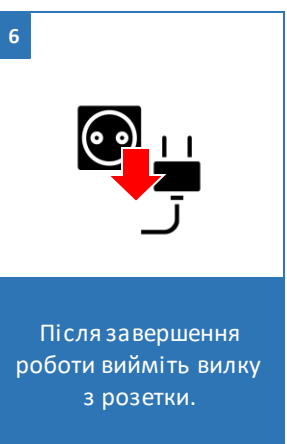
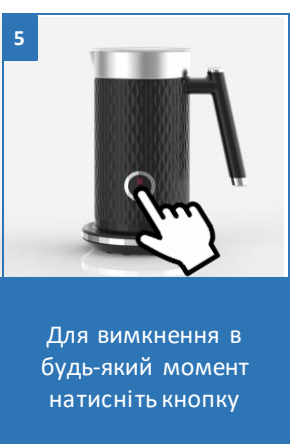
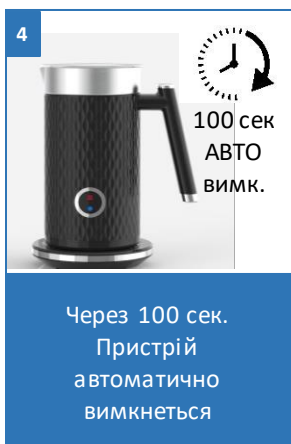
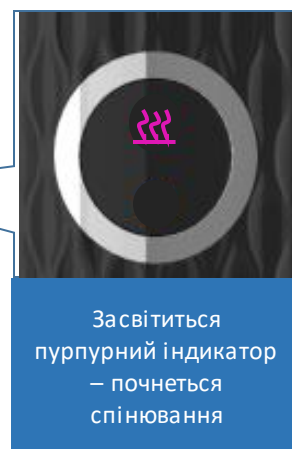
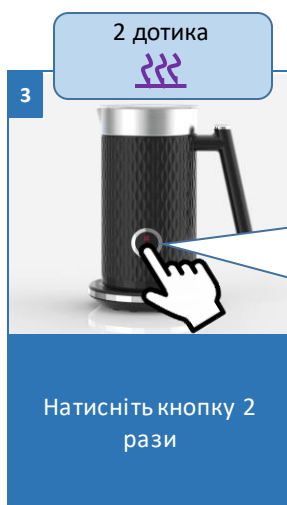
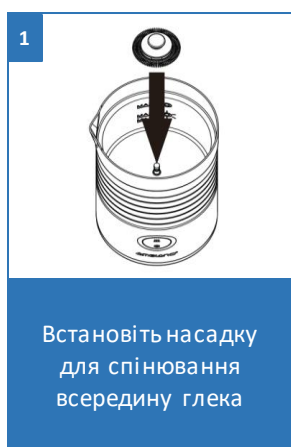







# ПІДГРІВ МОЛОКА БЕЗ СПІНЮВАННЯ

1. Встановіть насадку для змішування всередину глека.
2. Налийте молоко у глечик: МАКСИМАЛЬНА лінія наповнення: 200 мл.

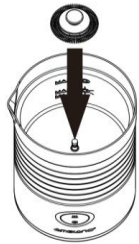
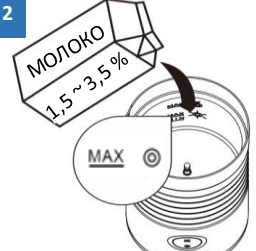

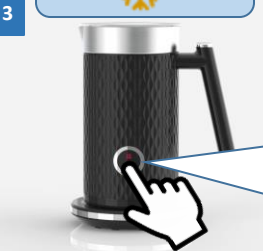
**Примітка:** Не перевищуйте максимальну лінію, позначену значком **MAX** 

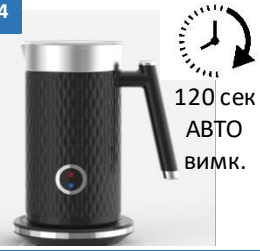
3. Натисніть кнопку тричі поспіль, а потім засвітиться жовтий індикатор, який показує, що пристрій працює. Приблизно через 120 секунд пристрій автоматично вимкнеться. Світлодіодний індикатор блиматиме 10 секунд, показуючи, що підігрів завершено, а потім згасне. Процес може бути перерваний будь-коли натисканням кнопки.
4. Після завершення роботи вийміть вилку з розетки.

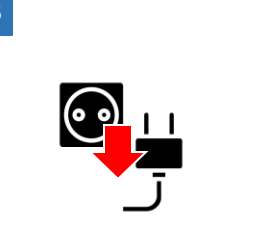
<p>1</p>  <p>Встановіть насадку для спінування всередину глека</p>	<p>2</p>  <p>Налийте молоко у глечик: МАКСИМАЛЬНА місткість: 200 мл</p>	<p>3</p> <p>3 дотики </p>  <p>Натисніть кнопку 3 рази</p>	 <p>Загориться жовтий індикатор – почнеється підігрів без спінування</p>
<p>4</p>  <p>120 сек АВТО ВИМК.</p> <p>Через 120 сек. Пристрій автоматично вимкнеться</p>	<p>5</p>  <p>Для вимкнення в будь-який момент натисніть кнопку</p>	<p>6</p>  <p>Після завершення роботи вийміть вилку з розетки.</p>	

# СПІНЮВАННЯ МОЛОКА БЕЗ ПІДІГРІВУ

1. Встановіть насадку для змішування всередину глека.
2. Налийте молоко у глечик: МАКСИМАЛЬНА місткість: 110 мл.



**Примітка:** Не перевищуйте максимальну лінію, позначену значком 

3. Натисніть кнопку чотири рази поспіль, після чого засвітиться синій індикатор, який показує, що пристрій працює. Приблизно через 120 секунд пристрій автоматично вимкнеться. Світлодіодний індикатор блиматиме 10 секунд, показуючи, що спінювання завершено, а потім згасне. Процес може бути перерваний будь-коли натисканням кнопки.
4. Після завершення роботи вийміть вилку з розетки.

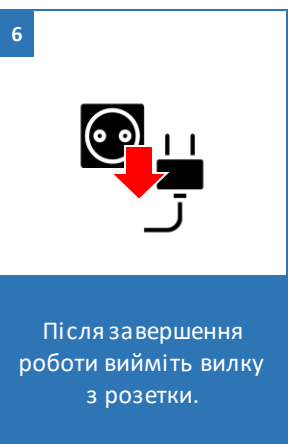
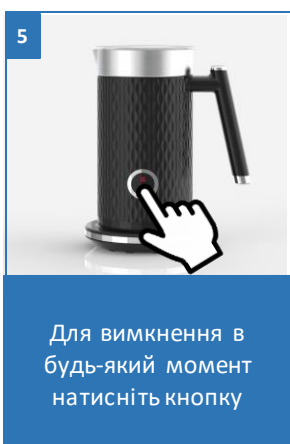
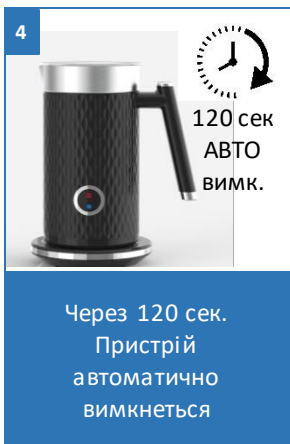
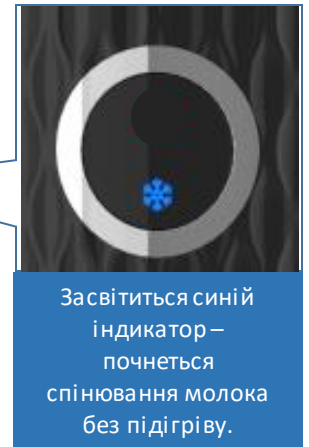
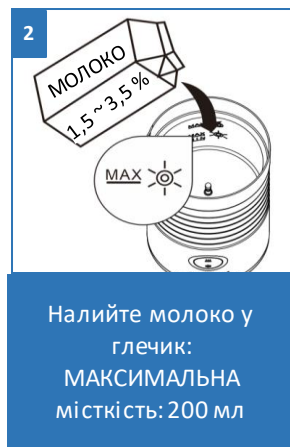

## ЧИЩЕННЯ ТА ДОГЛЯД

- Перед чищенням приладу завжди відмикайте його від мережі.
- Вийміть насадку для спінювання з глека і добре промийте її від залишків молочної піни. Ніколи не залишайте насадку не промитої в закритому глеку – це може призвести до неприємного запаху від скисання кисло-молочних культур.
- Для видалення залишків молока використовуйте щітку або м'яку щітку
- Не мийте прилад у посудомийній машині.
- Ніколи не занурюйте прилад, шнур чи вилку у воду.
- Завжди стежте, щоб вода не потрапляла на електричні з'єднання.
- Не використовуйте абразивні засоби для чищення, дряпаючих інструментів та органічних розчинників для догляду за деталями приладу.
- Протріть пристрій зовні вологою серветкою.
- Зберігайте в прохолодному сухому місці в оригінальній упаковці.
- Захищайте прилад від ударів



1  
Перед чищенням від'єднуйте пристрій від мережі. Використовуйте вологу тканину



2  
Вийміть насадку для спінювання з глека і добре промийте її

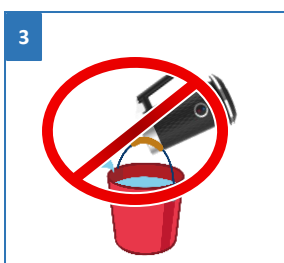

3  
Не кладіть у воду, стежте, щоб вода не потрапляла на електричні з'єднання



4  
Не мийте прилад у посудомийній машині

## ТРАНСПОРТУВАННЯ ТА ЗБЕРІГАННЯ

- Транспортування приладів проводять усіма видами транспорту у критих транспортних засобах відповідно до правил перевезення вантажів, що діють на транспорті цього виду та забезпечують проведення механізованих вантажно-розвантажувальних робіт.
- Під час транспортування приладів повинно бути забезпечено захист від пошкоджень та збереження якості виробів та зовнішнього вигляду споживчої тари.
- Транспортування приладів має виключати можливість безпосереднього впливу на них атмосферних опадів та агресивних середовищ.
- Прилади зберігаються в закритому сухому і чистому приміщенні при температурі навколишнього повітря не нижче плюс 5°C і не вище плюс 40°C із відносною вологістю не вище 70% та відсутності в навколишньому середовищі пилу, кислотних та інших пар, що негативно впливають на матеріали приладів.

# ВИМОГИ ЩОДО УТИЛІЗАЦІЇ

Відходи, що утворюються при утилізації виробів, підлягають обов'язковому збору з подальшою утилізацією в установленому порядку та відповідно до чинних вимог та норм галузевої нормативної документації, у тому числі відповідно до СанПіН 2.2.7.029-99 «Гігієнічні вимоги до розміщення та знешкодження відходів в виробництві споживання.»



**Примітка:** Після закінчення терміну експлуатації електроприладу не викидайте його разом із звичайними побутовими відходами, а передайте в офіційний пункт збору на утилізацію. Таким чином, Ви допоможете зберегти довкілля.

## ТЕХНІЧНІ ХАРАКТЕРИСТИКИ

**PAMF 5005** - прилад для спінювання POLARIS

Напруга: 220 – 240 В.

Частота: ~50 Гц

Потужність: 500 – 600 Вт.

Місткість: 200 мл.

Клас захисту: I

**Примітка:** Внаслідок постійного процесу внесення змін та покращень між цією інструкцією та виробом можуть спостерігатися деякі відмінності. Виробник сподівається, що користувач зверне на це увагу.

## ПОШУК ТА УСУНЕННЯ НЕСПРАВНОСТЕЙ

Несправність	Можливі причини	Способи усунення
Пристрій не вмикається, індикація не світиться	1. Немає напруги в мережі	Перевірте наявність напруги в мережі
	2. Несправна розетка	Приєднайте прилад до розетки.
	3. Капучинатор зламався через влучення води всередину корпусу пристрою	Зверніться до сервісного центру
Пристрій не вмикається, індикація не світиться	1. Неправильно встановлено насадку	Щільно встановіть насадку на вісь
	2. Мало молока	Налийте молоко вище за позначку "MIN"
Молоко пригоряє	1. Не встановлено насадку	Щільно встановіть насадку на вісь
	2. Занадто мало молока	Налийте молоко вище за позначку "MIN"
	3. Перед використанням капучинатор був забруднений	Мийте капучинатор після кожного використання



Щоб уникнути ризику виникнення пожежі, ураження електричним струмом, отримання травм під час використання вашого приладу, а також його поломки, суворо дотримуйтесь основних заходів безпеки при роботі з цим приладом, а також загальних вказівок з техніки безпеки під час роботи з електроприладами.



**Увага!** Якщо з допомогою описаних вище кроків Ви не змогли усунути проблему власними силами, рекомендуємо звернутися, в Авторизований сервісний центр POLARIS.

# ІНФОРМАЦІЯ ПРО СЕРТИФІКАЦІЮ

Прилад сертифікований на відповідність вимогам Технічних регламентів та Державних стандартів України. Інформацію про номер сертифіката/декларації відповідності та термін його дії Ви можете отримати в місці придбання виробу POLARIS або в Уповноваженого представника Виробника.



**Строк служби виробу: 3 роки**

**Термін гарантії на виріб: 2 роки від дня гарантії**

**Дата виготовлення вказана на шильдику.**

**Виробник: НІНБО ХЕНСФОРТ ОВЕРСИЗ ЕЙША ЛІМІТЕД**

Адреса: № 158 Доншан Лю, Хушан Чжидао, Цісі, Провінція Чжезцян, КНР

Manufacturer: NINGBO HANSFORT OVERSEAS ASIA LIMITED

No. 158 Dongshan Lu, Hushan Jiedao, Cixi City, Zhejiang Province, PRC

**Імпортер: ТОВ «МБТ ИНТ», Україна , 02091, місто Київ , вул . Тростянецька , будинок 6  
Г**

Зроблено в Китаї

**На заводі: NINGBO OUPU ELECTRIC APPLIANCE CO., LTD**

Henghe Town, Cixi City, Ningbo, China

НІНБО ОУПУ ЕЛЕКТРИК АППЛАЙАНСЕ КО., ЛТД

Хенхе Таун, Цісі Сіті, Нінбо, Китай



# ГАРАНТІЙНІ ЗОБОВ'ЯЗАННЯ

Виріб: Спінювач молока  
Модель: **PAMF 5005**

Ця гарантія надається виробником на додаток до прав споживача, встановлених чинним законодавством України.

Ця гарантія діє протягом 24 місяців, з дати придбання виробу, та передбачає гарантійне обслуговування виробу у разі виявлення дефектів, пов'язаних із матеріалами та роботою. І тут споживач має право, серед іншого, на безплатний ремонт виробу. Ця гарантія дійсна за умови дотримання таких умов:

1. Гарантійне зобов'язання поширюється на всі моделі, що видаються компанією у країнах, де надається гарантійне обслуговування (незалежно від місця покупки).
2. Виріб має бути придбаний виключно для особистих побутових потреб. Виріб повинен використовуватися у суворій відповідності до «Посібника з експлуатації» з дотриманням правил та вимог щодо безпеки.
3. Зобов'язки виробника за гарантією виконуються продавцями – уповноваженими дилерами виробника та офіційними обслуговуючими (сервіс) центрами. Ця гарантія не поширюється на вироби, придбані у продавців, які не уповноважені виробником, які самостійно відповідають перед споживачем відповідно до законодавства.
4. Ця гарантія не поширюється на дефекти та зовнішні зміни виробу, що виникли в результаті:
  - Хімічного, механічного або іншого впливу, потрапляння сторонніх предметів, рідин, комах та продуктів їхньої життєдіяльності всередину виробу;
  - Неправильної експлуатації, що полягає у використанні виробу не за його прямим призначенням, а також встановлення та експлуатації виробу з порушенням вимог «Посібника з експлуатації» та правил техніки безпеки;
  - Зношування деталей оздоблення, насадок та аксесуарів, ламп, батарей, захисних екранів, фільтрів, накопичувачів сміття, ущільнювальних елементів, ременів, щіток та інших деталей з обмеженим терміном використання та схильних до природного зносу в процесі експлуатації;
  - Ремонту виробу, виконаного особами або фірмами, що не є авторизованими сервісними центрами\*;
5. Ця гарантія дійсна після пред'явлення разом з оригіналом справжнього талона, оригіналом товарного чека, виданого продавцем, та виробу, в якому виявлено дефекти.
6. Ця гарантія дійсна лише для виробів, що використовуються для особистих побутових потреб, і не поширюється на вироби, що використовуються для комерційних, промислових чи професійних цілей.

З усіх питань гарантійного обслуговування виробів POLARIS звертайтеся до Вашого місцевого офіційного продавця POLARIS.

\*Адреси авторизованих сервісних центрів на сайті Компанії: [www.polar.ru](http://www.polar.ru)

Для підтвердження дати придбання виробу за гарантійного ремонту або пред'явлення інших передбачених законом вимог, просимо Вас зберігати документи про покупку. Такими документами можуть бути заповнений гарантійний талон POLARIS, касовий чек або квитанція Продавця, інші документи, що підтверджують дату та місце покупки. У разі ненадання документа, що підтверджує дату придбання виробу, термін гарантії бере відлік від дати виготовлення виробу. Дата виготовлення вказана на паспортній ідентифікаційній таблиці, що знаходиться на задній стінці виробу.



### **Құрметті сатып алушы!**

Сізге **POLARIS** сауда маркасының өнімін таңдағаныңыз үшін алғысымызды білдіреміз.

Біздің өнімдеріміз сапа, функционалдылық пен дизайнның жоғары талаптарына сәйкес әзірленген. Сіз біздің фирмамыздың жаңа өнімін сатып алғаныңызға риза болатыңызға сенімдіміз.

Аспапты пайдалануды бастар алдында Сіздің қауіпсіздігіңізге қатысты маңызды ақпараты бар осы нұсқаулықты, сондай-ақ аспапты дұрыс пайдалану және оны күту жөніндегі ұсыныстарды мұқият және толықтай оқып шығыңыз.

Нұсқаулықты кепілдік талонымен, кассалық чекпен, мүмкіндігінше, картон қораппен және орауыш материалмен бірге сақтап қойыңыз.

# МАЗМҰНЫ

Қауіпсіздік бойынша жалпы нұсқаулар	36
Қауіпсіздік бойынша арнайы нұсқаулар	37
Жалпы ақпарат	37
Жиынтықтама	37
Пайдалану аясы	37
Аспап сипаттамасы	38
Индикаторлар	38
Басқару батырмасы	39
Жұмысқа дайындық	41
Капучино үшін сүтті көпіршіту	42
Латте үшін сүтті көпіршіту	43
Көпіршіксіз сүтті қыздыру	44
Қыздырусыз сүтті көпіршіту	45
Тазалу және күтім жасау	46
Тасымалдау және сақтау	46
Кәдеге жарату бойынша талаптар	47
Техникалық сипаттамалары	47
Ақаулықтарды іздеу және жою	47
Сертификаттау туралы ақпарат	48
Кепілдікті міндеттемелер	49

# ҚАУІПСІЗДІК БОЙЫНША ЖАЛПЫ НҰСҚАУЛАР

- Аспапты пайдалану «Тұтынушылардың электр қондырғыларды техникалық пайдалану ережелеріне» сәйкес жүргізілуі тиіс.
- Аспапты тек қана мақсаты бойынша пайдаланыңыз
- Осы аспапты пайдалануды бастар алдында «Пайдалану жөніндегі нұсқаулықты» мұқият оқып шығыңыз.
- Аспапты іске қосар алдында әр кезде оны қарап байқап шығыңыз. Аспаптың немесе желілік баусымның зақымдануы болған жағдайда аспапты ешбір жағдайда розеткаға қоспаңыз. Егер зақымданудың көзге көрінетін белгілері болса, құлағаннан кейін аспапты пайдаланбау дұрыс болады. Пайдаланар алдында аспап білікті маманмен тексерілуі тиіс.
- Аспап пен желілік баусым олар жоғары температураның, тікелей күн сәулесінің және ылғалдың әсеріне түспейтіндей сақталуы тиіс.
- Егер Сіз енді аспапты пайдаланбайтын болсаңыз, оны әрқашан сөндіріп қойыңыз.
- Аспапты балалар үшін қолжетімсіз жерде сақтаңыз. Балаларға аспаппен ойнауға рұқсат бермеңіз.
- Бұл аспап физикалық, жүйке немесе психикалық ауытқулары немесе тәжірибе мен білімнің жеткіліксіздігі бар адамдардың (балаларды қоса алғанда) пайдалануына арналмаған, мұндай адамдарға қадағалау жүзеге асырылатын немесе олардың қауіпсіздігіне жауап беретін адамның осы аспапты пайдалануына қатысты оларға нұсқау беретін жағдайларды қоспағанда. Балаларды аспаппен ойнауға жол бермеу мақсатында қадағалауды жүзеге асыру қажет.



**Назар аударыңыз!** Аспапты ванналар, шұңғылшалар немесе сумен толтырылған басқа ыдыстар маңында пайдаланбаңыз.

- Ешбір жағдайда аспапты суға немесе басқа да сұйықтықтарға батырмаңыз. Аспапқа дымқыл қолыңызды тигізбеңіз. Аспап суланған жағдайда оны лезде желіден ажыратып қойыңыз.
- Аспап суға түскен жағдайда оны тез арада желіден өшіріңіз. Бұл ретте қолдарыңызды ешқашан суға батырмаңыз. Аспапты қайталап пайдаланар алдында ол білікті маманмен тексерілуі керек.
- Аспапты тек қана айнымалы ток (~) көзіне қосыңыз. Қосар алдында аспапты желіде қолданылатын кернеуге арналған екеніне көз жеткізіңіз.
- **Кез келген қате қосу Сізді кепілдікті қызмет көрсету құқығынан айырады.**
- Аспапты үй-жайдан тыс пайдаланбаңыз. Аспапты өткір бұрыштарға соғылудан сақтаңыз. Пайдалану аяқталған кезде, құралды тазалғанда немесе ол сынғанда оны үнемі желіден ажыратыңыз.
- Аспапты желілік сымнан ұстап, тасымалдауға болмайды. Сонымен қатар аспапты желіден, оның желілік сымнан ұстап, сөндіруге тыйым салынады. Аспапты желіден ажыратқанда оның штепсельдік айырынан ұстаңыз.
- Жинақтың құрамына кірмейтін қосымша аксессуарларды пайдалану сіздің кепілдік құқығыңыздан айырады.
- Пайдаланудан кейін ешқашанда да электрлік қуат көзі желісін құралды айналдырып орамаңыз, себебі уақыт өте келе сымның сынуына әкелуі мүмкін. Сақтау уақытында сымды үнемі түзулеп ораңыз.
- Баусымды ауыстыруды тек қана білікті мамандар - сервистік орталықтың қызметкерлері жүзеге асыра алады. Біліксіз жөндеу пайдаланушы үшін тікелей қауіп төндіреді.
- Аспапқа өздіңізден жөндеу жүргізбеңіз. Жөндеу тек қана сервистік орталығының білікті мамандарымен жүргізілуі тиіс.
- Аспапты жөндеу үшін тек түпнұсқа қосалқы бөлшектер пайдаланылуы мүмкін.
- Назар аударыңыз!

Кез келген сипаттағы ақаулықтар пайда болғанда POLARIS Авторизацияланған сервистік орталығына хабарласыңыз.

# ҚАУІПСІЗДІК БОЙЫНША АРНАЙЫ НҰСҚАУЛАР

- Осы аспап тек қана тұрмыстық пайдалануға арналған.
- Аспапты балалар үшін қолжетімсіз жерде сақтаңыз.
- Құмыраны максималдық белгіден артық толтырмаңыз (аспаптың ішкі бөлігін)
- Сүттен басқа кез келген бөгде заттардың құмыра ішіне түсуіне жол берілмейді.
- Аспапты бос қоспаңыз.
- Аспапты желіге қосар алдында қақпақ тығыз жабылғанына көз жеткізіңіз.
- Аспап жұмыс істеп тұрған кезде ол толығымен тоқтамағанша қақпақты ашпаңыз.
- Сүт, сүтті сусындар, какаодан басқа ешқандай қатты заттарды, дәндерді, мұзды және басқа да өнімдерді пайдаланбаңыз.



**Ескертпе ретінде!** Аспап сүттен басқа қою сүт өнімдерін, кефирді, йогурттарды, газдалған суды және басқа да сұйықтықтарды көпіршіту үшін арналмаған!

## ЖАЛПЫ АҚПАРАТ

Пайдалану жөніндегі осы нұсқаулық көпіртуге арналған POLARIS аспабының, моделі **PAMF 5000** (бұдан әрі мәтін бойынша – Көпіртуге арналған аспап, аспап) техникалық деректерімен, құрылымымен, пайдалану және сақтау ережелерімен танысуға арналған.

## ЖИЫНТЫҚТАМА

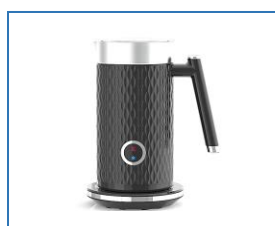

Сүт көпірткіш



Пайдалану  
жөніндегі  
нұсқаулық/  
Кепілдікталоны

## ПАЙДАЛАНУ АЯСЫ

- Аспап осы Нұсқаулыққа сәйкес тек қана тұрмыстық пайдалануға арналған.
- Аспап өндірістік және коммерциялық пайдалану үшін, сонымен қатар тағамдық емес өнімдерді өңдеу үшін тағайындалмаған.
- Өндіруші қате пайдалану нәтижесінде немесе осы нұсқаулықта көзделмеген мақсатта туындаған шығын үшін жауапкершілік алмайды.

# АСПАП СИПАТТАМАСЫ

Электрлік көпірткіш кофе мен какаоға арналған сүттен жасалған кез келген сусындарды дайындау үшін сүттен жасалған қою көбікті көпіршіту үшін арналған.

\*Ықтимал түстері: қара, ақ



## ИНДИКАТОРЛАР

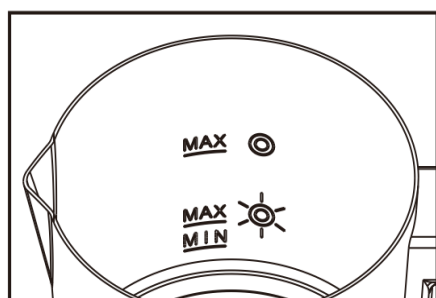

- |            |   |   |
|------------|---|---|
| <u>MAX</u> | ☉ | Сүтті/ыстық шоколадты/какаоны қыздыруға арналған максималдық деңгей |
| <u>MAX</u> | ☀ | Сүтті көпіртуге арналған максималдық деңгей                         |
| <u>MIN</u> |   | Сүтті көпіртуге/қыздыруға арналған минималдық деңгей                |



**НАЗАР АУДАРЫҢЫЗ!** Құмыраны максималдық белгіден артық толтырмаңыз (аспаптың ішкі бөлігін)

# БАСҚАРУ БАТЫРМАСЫ

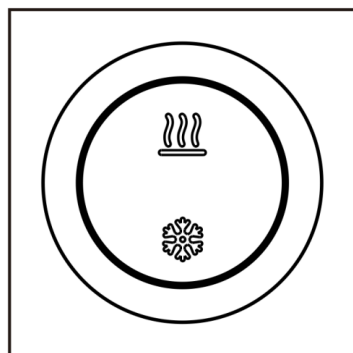

1. **Бір рет** басыңыз. Капучиноға арналған ыстық сүттің көпіргенін көрсететін қызыл индикатор жанады.
2. **Екі рет қатарынан** басыңыз. Латтеге арналған ыстық сүттің көпіргенін көрсететін күлгін индикатор жанады.
3. **Үш рет** қатарынан басыңыз. Көбіксіз сүттің жылығанын көрсететін сары индикатор жанады.
4. **Төрт рет** қатарынан басыңыз. Жылығусыз сүттің көпіргенін көрсететін көк индикатор жанады.

1 басу  



1



Капучиноға арналған сүтті көпірту үшін **1 рет басыңыз.**



Қызыл индикатор жанады - капучиноға арналған ыстық сүттің көпіруі басталады.

2 басу  



2



Латтеге арналған ыстық сүтті көпірту үшін **2 рет басыңыз.**



Күлгін индикатор жанады - латтеге арналған ыстық сүттің көпіруі басталады.

3 басу  



3



Көпіршіксіз сүтті қыздыру үшін - **3 рет басыңыз.**



Сары индикатор жанады - көпіршіксіз сүттің қызуы басталады.

4 басу  

4



Қыздырусыз сүтті көпіршіту үшін - **4 рет басыңыз.**



Қыздырусыз сүттің көпіргенін көрсететін көк индикатор жанады.



Бағдарлама	Батырмаға басу тәртібі	Индикация	Көлем (мл)	Уақыт (сек.)	Температура °C
Капучино үшін сүтті көпіршіту	Бір рет	Қызыл	110 ml	120s	50-65°C
Латте үшін сүтті көпіршіту	Екі рет қатарынан	Қанқызыл	110 ml	100s	50-65°C
Көпіршіксіз сүтті қыздыру	Үш рет қатарынан	Сары	200 ml	120s	50-65°C
Қыздырусыз сүтті көпіршіту	Төрт рет қатарынан	КӨК	110 ml	120s	

## КЕҢЕСТЕР МЕН ҰСЫНЫСТАР

1. Жақсы нәтижеге қол жеткізу үшін салқындатылған бүтін сүтті пайдаланыңыз.
2. Өсімдік сүті бүтін сүт сияқты жақсы көпіршімейді, себебі ондағы ақуыз мөлшері аз, сондықтан мүлдем дерлік көпіршімейді.
3. Дайындау процессінде сүт шамамен 50-65 °C-ге дейін қызады. Бұл сүтті-кофелі сусындарды дайындау үшін оңтайлы температура. Шамадан тыс қыздыру сүттің қоректік заттарын ыдыратуға әкеледі.
4. Құмыра ішіндегі сәйкес деңгей индикаторынан артық сүттің мөлшерін құймаңыз, кері жағдайда құмыра шамадан тыс толып кетеді.



**Назар аударыңыз!** Көпіршіктелген сүтте тұрақты үлпілдек көбік алу үшін майлылығы 1,5% - 3,5%, құрамында 3%-дан кем емес мөлшерде ақуызы бар, 5 - 8°C температураға дейін салқындатылған ультрапастерленген сүтті пайдалануды ұсынамыз.



**Ескертпе!** Капучинатордың бітелуінің алдын алу үшін оны әрбір пайдаланудан кейін жуу ұсынылады.



# ЖҰМЫСҚА ДАЙЫНДЫҚ

- Аспапты пайдаланар алдында барлық қаптау материалдарды, жапсырмалар мен стикерлерді алып тастаңыз.
- Қақпағын жоғары тартып, ашыңыз.
- Құмыраның ішкі бөлігін, қақпақты, корпусты сумен шайыңыз да, сулы матамен сүртіңіз, сосын мұқият құрғатыңыз.
- Аспапты таза тегіс бетке орнатыңыз.
- Қақпақты жабыңыз
- Баусымды толық ұзындығымен жазыңыз және аспапты желіге қосыңыз.



1. Алғашқы пайдаланар алдында аспапты сүртіп шығыңыз.  
2. Қақпақты ашыңыз

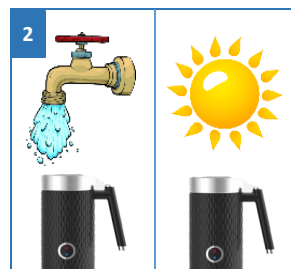

Сумен шайыңыз да, мұқият құрғатыңыз.

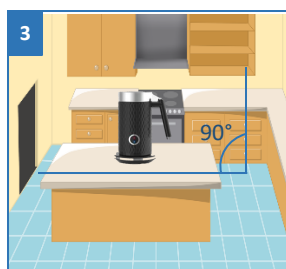

Аспапты таза тегіс бетке орнатыңыз.



Қақпақты жабыңыз да, желіге қосыңыз.

# Капучино үшін сүтті көпіршіту

1. Құмыраның ішінде көпіршіту үшін қондырманы орнатыңыз.
2. Құмыраға сүтті құйыңыз: МАКСИМАЛДЫҚ сыйымдылығы: 110 мл.



**Ескерту:** белгімен белгіленген МАКСИМАЛДЫҚ сызықтан аспаңыз.



3. Батырманы бір рет басыңыз, сосын құрылғының жұмыс істеп тұрғанын көрсететін қызыл индикатор жанады. Шамамен 120 секундтан кейін құрылғы автоматты түрде өшеді. Жарық диодты индикатор көпіршіту аяқталғанын көрсетіп, 10 секунд жыпылықтайды, сосын өшеді. Процесс батырманы басу арқылы кез келген уақытта тоқтауы мүмкін.
4. Жұмыс аяқталғаннан кейін вилканы розеткадан суырыңыз.



**Назар аударыңыз!** Көпіршіктелген сүтте тұрақты үлпілдек көбік алу үшін майлылығы 1,5% - 3,5%, құрамында 3%-дан кем емес мөлшерде ақуызы бар, 5 - 8°C температураға дейін салқындатылған ультрапастерленген сүтті пайдалануды ұсынамыз.

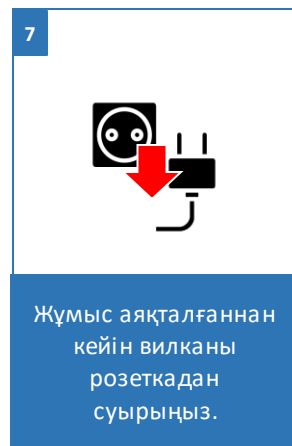
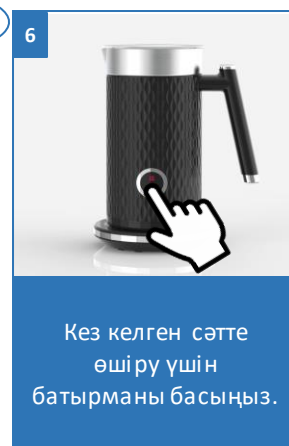
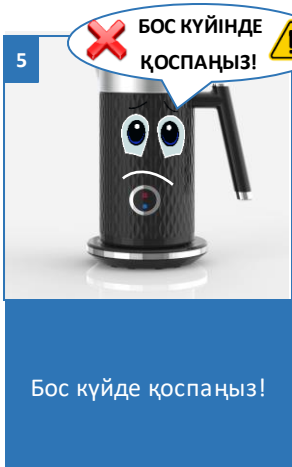
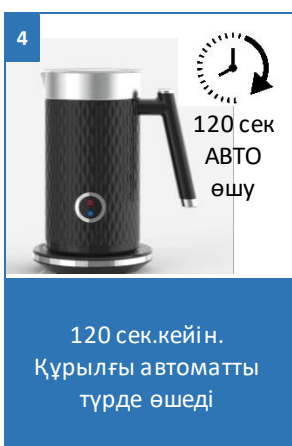
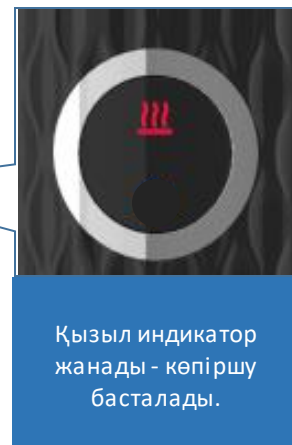
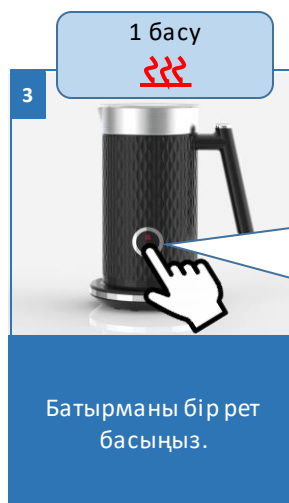

# ЛАТТЕ ҮШІН СҮТТІ КӨПІРШІТУ

1. Құмыраның ішінде көпіршіту үшін қондырманы орнатыңыз.
2. Құмыраға сүтті құйыңыз: МАКСИМАЛДЫҚ сыйымдылығы: 110 мл.



**Ескерту:** белгімен белгіленген МАКСИМАЛДЫҚ сызықтан аспаңыз.



3. Батырманы екі рет қатарынан басыңыз, сосын құрылғының жұмыс істеп тұрғанын көрсететін қанқызыл индикатор жанады. Шамамен 100 секундтан кейін құрылғы автоматты түрде өшеді. Жарық диодты индикатор көпіршіту аяқталғанын көрсетіп, 10 секунд жыпылықтайды, сосын өшеді. Процесс батырманы басу арқылы кез келген уақытта тоқтауы мүмкін.
4. Жұмыс аяқталғаннан кейін вилканы розеткадан суырыңыз.

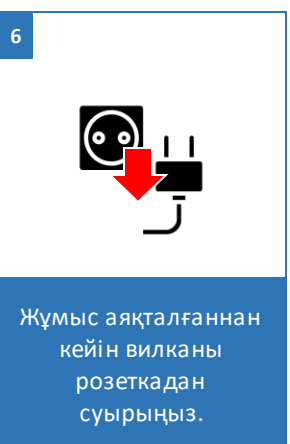
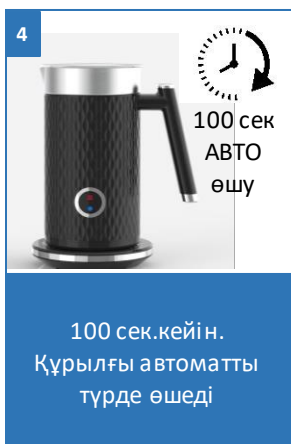
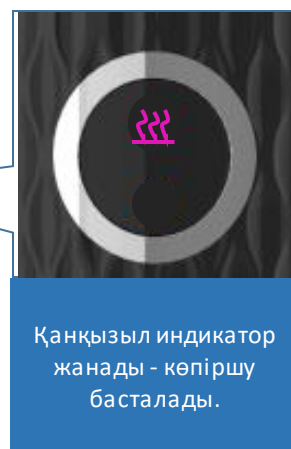
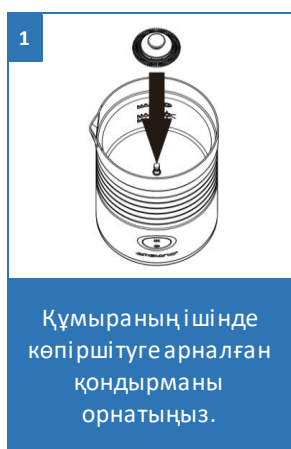

# КӨПІРШІКСІЗ СҮТТІ ҚЫЗДЫРУ

1. Құмыраның ішінде араластыруға арналған қондырманы орнатыңыз.
2. Құмыраға сүтті құйыңыз: МАКСИМАЛДЫҚ толтыру сызығы: 200 мл.



**Ескерту:** белгімен белгіленген МАКСИМАЛДЫҚ сызықтан аспаңыз. **MAX**

3. Батырманы үш рет қатарынан басыңыз, сосын құрылғының жұмыс істеп тұрғанын көрсететін сары индикатор жанады. Шамамен 120 секундтан кейін құрылғы автоматты түрде өшеді. Жарық диодты индикатор қыздыру аяқталғанын көрсетіп, 10 секунд жыпылықтайды, сосын өшеді. Процесс батырманы басу арқылы кез келген уақытта тоқтауы мүмкін.
4. Жұмыс аяқталғаннан кейін вилканы розеткадан суырыңыз.

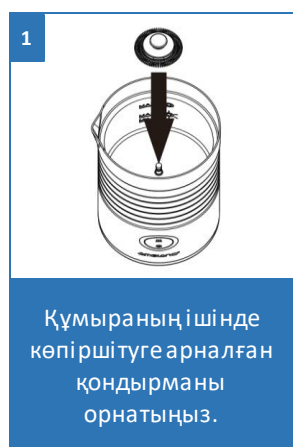

1  
Құмыраның ішінде көпіршітүге арналған қондырманы орнатыңыз.



2  
Құмыраға сүтті құйыңыз: МАКСИМАЛДЫҚ сыйымдылығы: 200 мл.

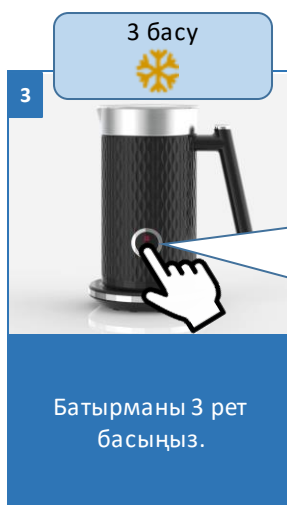

3  
Батырманы 3 рет басыңыз.

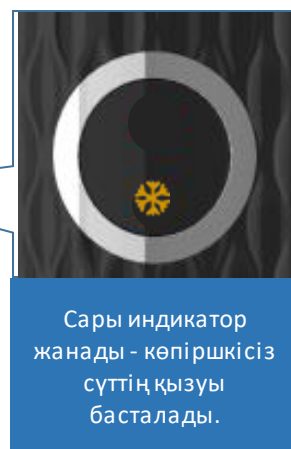

Сары индикатор жанады - көпіршіксіз сүттің қызуы басталады.

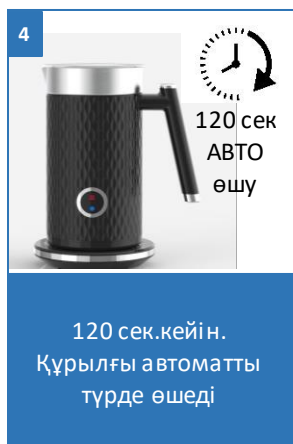

4  
120 сек.кейін. Құрылғы автоматты түрде өшеді



5  
Кез келген сәтте өшіру үшін батырманы басыңыз.

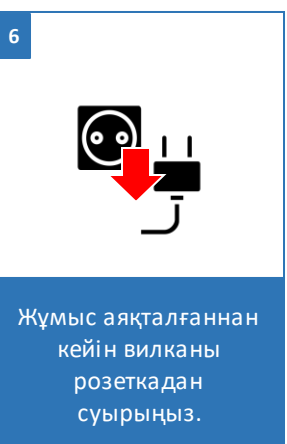

6  
Жұмыс аяқталғаннан кейін вилканы розеткадан суырыңыз.

# ҚЫЗДЫРУСЫЗ СҮТТІ КӨПІРШІТУ

1. Құмыраның ішінде араластыруға арналған қондырманы орнатыңыз.
2. Құмыраға сүтті құйыңыз: МАКСИМАЛДЫҚ сыйымдылығы: 110 мл.



**Ескерту:** белгімен белгіленген МАКСИМАЛДЫҚ сызықтан аспаңыз. 

3. Батырманы төрт рет қатарынан басыңыз, осыдан кейін құрылғының жұмыс істеп тұрғанын көрсететін көк индикатор жанады. Шамамен 120 секундтан кейін құрылғы автоматты түрде өшеді. Жарық диодты индикатор көпіршіту аяқталғанын көрсетіп, 10 секунд жыпылықтайды, сосын өшеді. Процесс батырманы басу арқылы кез келген уақытта тоқтауы мүмкін.
4. Жұмыс аяқталғаннан кейін вилканы розеткадан суырыңыз.

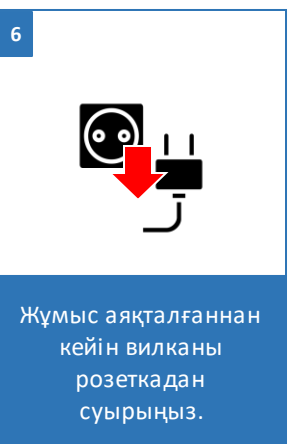
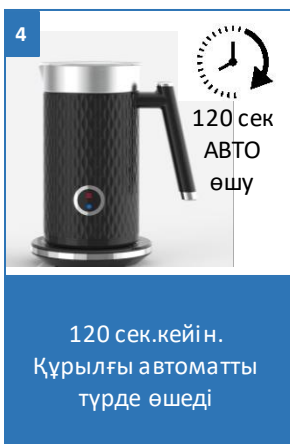
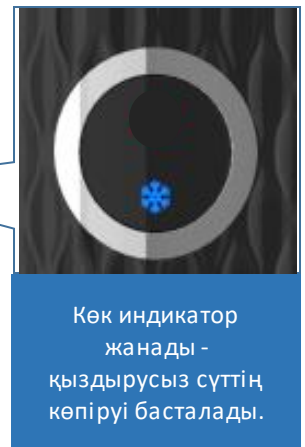
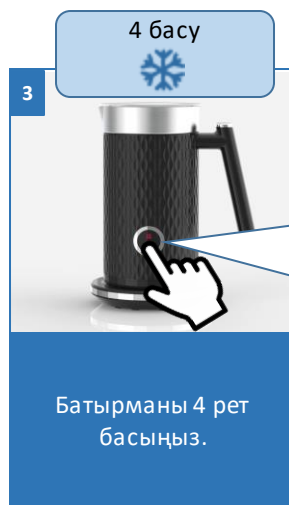
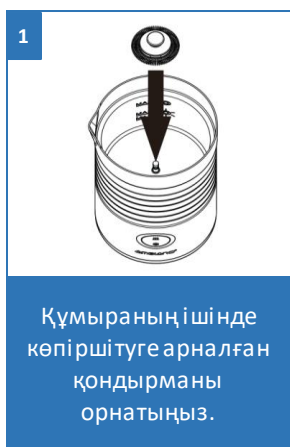

## ТАЗАЛУ ЖӘНЕ КҮТІМ ЖАСАУ

- Аспапты тазалар алдында оны ылғи желіден ажыратып отырыңыз.
- Құмырадан көпіршітуге арналған қондырманы алыңыз және оны тиісті түрде сүт көбігінің қалдығынан жуыңыз. Ешқашан жабық құмырада қондырманы жуылмаған күйде қалдырмаңыз - бұл сүтқышқылды дақылдардың ашуынан жағымсыз иіске әкелуі мүмкін.
- Сүттің қалдықтарын кетіру үшін қылшақты немесе жұмсақ щетканы қолданыңыз
- Аспапты ыдыс жуатын машинада жумаңыз.
- Ешқашан аспапты, шнурды немесе вилканы суға салмаңыз.
- Су электрлік қосылыстарға түспеуін ылғи қадағалаңыз.
- Аспаптың бөлшектеріне күтім жасау үшін қажақ тазартқыш құралдарды, тырнайтын құралдарды және органикалық еріткіштерді пайдаланбаңыз.
- Аспаптың сыртқы жағын ылғал сулықпен сүртіп алыңыз.
- Құрғақ салқын жерде бірегей қаптамада сақтаңыз.
- Аспапты соққылардан қорғаңыз

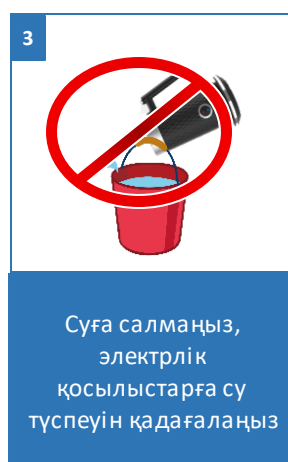
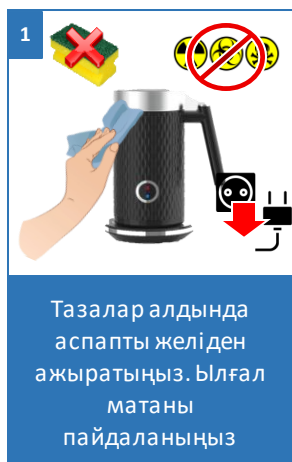

## ТАСЫМАЛДАУ ЖӘНЕ САҚТАУ

- Аспаптардың тасымалдануын осы түрдегі көлікте қолданылатын жүктерді тасымалдау және механикаландырылған тиеу-түсіру жұмыстарын жүргізуді қамтамасыз ететін ережелерге сәйкес жабық көлік құралдарында көліктің барлық түрлерімен жүргізеді.
- Аспаптарды тасымалдау кезінде зақымданудан қорғаныс - өнімнің сапасы мен тұтынушылық ыдыстың сыртқы көрінісі қамтамасыз етілуі тиіс.
- Аспаптардың тасымалдануы оларға атмосфералық жауын-шашын мен жегі орталардың тікелей әсер ету мүмкіндігін болдырмауы тиіс.
- Аспаптар жабық, құрғақ және таза үй-жайда, қоршаған ауаның ылғалдылығы 70%-дан аспайтын, плюс 5°C-ден төмен емес және плюс 40°C-ден аспайтын бөлме температурасында, қоршаған ортада аспаптардың материалдарына теріс әсер ететін шаң, қышқыл және басқа булар жоқ жерде сақталады.

# КӘДЕГЕ ЖАРАТУ БОЙЫНША ТАЛАПТАР

Бұйымдарды кәдеге жарату кезінде пайда болатын қалдықтар белгіленген тәртіппен және салалық нормативтік құжаттаманың қолданыстағы талаптары мен нормаларына сәйкес, соның ішінде СанЕЖН 2.1.7.1322-03 «Өндіріс және тұтыну қалдықтарын орналастыруға және залалсыздандыруға қойылатын гигиеналық талаптарға» сәйкес кейінгіде кәдеге жаратумен міндетті түрде жинауға жатады.



**Ескерту:** Электр аспаптың пайдалану мерзімі аяқталғаннан кейін оны әдеттегі тұрмыстық қалдықтармен бірге тастамай, ресми жинау пунктіне кәдеге жаратуға жіберіңіз. Осылайша Сіз қоршаған ортаны сақтауға көмектесесіз.

## ТЕХНИКАЛЫҚ СИПАТТАМАЛАРЫ

**PAMF 5005** - POLARIS көпіршітуге арналған аспапбы.

Кернеу: 220 – 240 В.

Жиілігі: ~50 Гц

Қуаты: 500 – 600 Вт.

Сыйымдылығы: 200 мл

Қорғаныс санаты: I

**Ескерту:** Өзгерістер мен жақсартуларды енгізудің үздіксіз процесінің салдарынан осы нұсқаулық пен өнім арасында кейбір айырмашылықтар байқалуы мүмкін. Өндіруші пайдаланушы осыған назар аударады деп үміттенеді.

## АҚАУЛЫҚТАРДЫ ІЗДЕУ ЖӘНЕ ЖОЮ

Ақаулық	Ықтимал себептер	Жою тәсілдері
Құрылғы қосылмайды, көрсеткіш өшірулі	1. Желілік кернеу жоқ	Желілік кернеуді тексеріңіз
	2. Ақаулы розетка	Құрылғыны жұмыс істейтін розеткаға қосыңыз
	3. Капучинатор құрылғының корпусының ішіне су кіріп кеткендіктен істен шықты	Қызмет көрсету орталығына хабарласыңыз
Молоко не вспенивается	1. Саңылау дұрыс орнатылмаған	Саптаманы оське мықтап орнатыңыз
	2. Кішкене сүт	Сүтті «MIN» белгісінен жоғары құйыңыз
Молоко пригорает	1. Саңылау орнатылмаған	Саптаманы оське мықтап орнатыңыз
	2. Тым аз сүт	Сүтті «MIN» белгісінен жоғары құйыңыз
	3. Қолданар алдында капучинатор лас болды	Капучинаторды әр қолданғаннан кейін жуыңыз



Сіздің құралды пайдалану кезінде өрттің, электрлік токпен зақымдану немесе жарақат алу қаупінің, сонымен қатар оның сынуының алдын алу үшін осы құралмен жұмыс кезіндегі сақтықтың негізгі шараларын, сонымен қатар электр құралдарымен жұмыс кезіндегі қауіпсіздік бойынша жалпы нұсқауларды сақтаңыз.



Назар аударыңыз! Егер Сіз жоғарыда сипатталған қадамдар көмегімен мәселені өз күшіңізбен шеше алмасаңыз, POLARIS өкілетті қызмет көрсету орталығына хабарласыңыз

# СЕРТИФИКАТТАУ ТУРАЛЫ АҚПАРАТ

Бұйым КО ТР 004/2011 «Төмен вольтты құралдардың қауіпсіздігі туралы», КО ТР 020/2011 «Техникалық құралдардың электромагниттік үйлесімдігі», ЕАЭО ТР 037/2016 «Электротехника және радиоэлектроника бұйымдарында қауіпті заттардың қолданудағы шектеулер туралы» талаптардың сәйкестігін растау процедурасынан өткен және Кедендік Одақтың мүше мемлекеттері нарығында бұйымдарды ұстаудың бірыңғай белгісімен таңбаланады.

Сәйкестік сертификатының/декларациясының нөмірі және оның қолданылу мерзімі туралы ақпаратты Сіз POLARIS бұйымын сатып алған жерде немесе өндірушінің Уәкілетті өкілінен ала аласыз.



**Бұйымның қызмет көрсету мерзімі: 3 жыл**

**Бұйымға берілетін кепілдік мерзім: сатып алынған күннен бастап 2 жыл**

**Дайындалған күні нәлде көрсетілген.**

**Өндіруші: НИНБО ХЭНСФОРТ ОВЕРСИЗ ЭЙША ЛИМИТЕД**

Мекенжайы: № 158 Доншан Лю, Хушан Чжидо, Цыси, Чжэцзян провинциясы, ҚХР

Manufacturer: NINGBO HANSFORT OVERSEAS ASIA LIMITED

No. 158 Dongshan Lu, Hushan Jiedao, Cixi City, Zhejiang Province, PRC

**Өндірушінің РФ және Кедендік Одақтың мүше мемлекеттеріндегі Импорттаушысы және Уәкілетті өкілі: "ЭйДжиАй Электроникс" ЖШҚ, Ресей, 115419, Мәскеу қ.,**

Орджоникидзе көшесі, 11-үй, 3-құрылыс, 4-қабат I -үй-жай 13-бөлме, Тел. +7 (495) 419-11-78

Бірыңғай анықтамалық қызметтің телефоны 8-800-700-11-78

Зауытта: NINGBO OUPU ELECTRIC APPLIANCE CO., LTD

Henghe Town, Cixi City, Ningbo, China

НИНБО ОУПУ ЭЛЕКТРИК АППЛАЙАНСЕ КО., ЛТД

Хэнхэ Таун, Цыси Сити, Нинбо, Қытай



# КЕПІЛДІКТІ МІНДЕТТЕМЕЛЕР

Бұйым: Сүт көпіртікш

Үлгі: PAMF 5005

Осы кепілдік өндірушімен қолданыстағы заңнамасында белгіленген тұтынушы құқықтарына қосымша ұсыналады және оларды ешқандай жағдайда шектемейді.

Осы кепілдік бұйымның сатып алынған күнінен бастап 24 ай ішінде әрекет етеді және материалдар мен жұмысқа байланысты ақаулар анықталған жағдайда кепілдікті қызмет көрсетуді болжайды. Бұл жағдайда тұтынушы, басқаларға қоса, бұйымды тегін жөндеуге құқылы. Осы кепілдік келесі шарттар сақталған кезде жарамды:

1. Кепілдікті міндеттеме компания шығаратын кепілдік қызмет көрсетілетін елдерде (сатып алу орнына қарамастан) барлық үлгілерге қолданылады.
2. Бұйым тек жеке тұрмыстық қажеттіліктер үшін сатып алынуы тиіс. Бұйым «Пайдалану бойынша нұсқаулыққа» қатаң сәйкестікте қауіпсіздік ережелері мен талаптарын сақтай отырып пайдаланылуы тиіс.
3. Осы кепілдік бойынша өндірушінің міндеттемелерін сатушылар – өндірушінің уәкілетті дилерлері және ресми қызмет көрсету (сервистік) орталықтары орындайды. Осы кепілдік өндірушімен уәкілетті етілмеген сатушылардан сатып алынған бұйымдарға қолданылмайды, олар тұтынушы алдында заңнамаға сәйкес өздігінен жауап береді.
4. Осы кепілдік мыналардың нәтижесінде пайда болған ақаулар мен бұйымның сыртқы өзгеруіне қатысты болмайды:
  - Химиялық, механикалық немесе өзге де әсер ету, бөгде заттардың, сұйықтықтардың, жәндіктердің және олардың тіршілік ету өнімдерінің бұйымның ішіне түсуі;
  - Бұйымды оның тікелей міндетінен тыс пайдалануында болатын қате пайдалану, сондай-ақ «Пайдалану жөніндегі нұсқаулықтың» және қауіпсіздік техникасы ережелерінің талаптарын бұза отырып, бұйымды орнату және пайдалану;
  - Өңдеу бөлшектерінің, қондырмалар мен аксессуарлардың, шамдардың, батареялардың, қорғаныс экрандардың, қоқыс жинағыштардың, тығыздағыш элементтердің, белдіктердің, щеткалардың пайдалану мерзімі шектеулі басқа бөлшектердің және пайдалану барысында табиғи тозуға бейім бөлшектердің тозуы;
  - Бұйымға авторизацияланған сервистік орталықтары\* болып табылмайтын тұлғалар немесе ұйымдар жүргізген жөндеулер;
5. Осы кепілдік осы талонның түпнұсқасымен бірге сатушы берген тауарлық чек түпнұсқасы және ақаулар анықталған бұйым ұсынылғанда жарамды.
6. Бұл кепілдік тек жеке тұрмыстық қажеттіліктерге арналған бұйымдарға жарамды және коммерциялық, өнеркәсіптік немесе кәсіби мақсаттарға пайдаланылатын бұйымдарға қолданылмайды.

POLARIS бұйымдарына кепілдікті қызмет көрсетудің барлық сұрақтары бойынша POLARIS ең жақын орналасқан ресми сатушысына жүгініңіз.

*\*Авторизацияланған қызмет көрсететін орталықтардың мекенжайлары Компания сайтында: [www.polar.ru](http://www.polar.ru)*

Кепілдік жөндеу кезінде немесе заңмен қарастырылған басқа да талаптарды ұсынған кезде бұйымды сатып алу күнін растау күні құжатын сақату қоюды өтінеміз. Мұндай құжаттарға POLARIS кепілдік талоны, кассалық чек немесе Сатушының квитанциясы, сатып алу күні мен орынын растайтын басқа да құжаттар жатады. Бұйымды сатып алу күнін растайтын құжатты ұсынбаған кезде кепілдік мерзімі бұйымның өндірілген күнінен бастап есептеледі. Дайындалған күні бұйымның артқы қабырғасындағы паспорттық сәйкестендіру тақтайшасында көрсетілген.

